

Lösungen zur Kontrolle gefährlicher Energie

Lockout / Tagout



 BRADY

LABELMONSTER

Ihr Partner für industrielle Kennzeichnung!

www.labelmonster.swiss

Lockout / Tagout

Lösungen zur Kontrolle gefährlicher Energie

Wenn es um Kennzeichnung, Sicherheit und Konformität geht, erlangen Sie durch die Zusammenarbeit mit uns einen entscheidenden Vorteil. Unsere Kunden stehen für uns immer an erster Stelle.

Unser Ziel ist es, Ihnen einen hervorragenden Kundenservice zu bieten. Wir streben nach absoluter Leistung bei unseren Produkten, Dienstleistungen und Mitarbeitern.

Das Qualitätslevel unserer Produkte und Lösungen kann nicht so einfach erreicht werden. Mit Engagement verfolgen wir höchste Leistungsansprüche, um die Anforderungen unserer Kunden langfristig zu erfüllen.

Kurz gesagt: Labelmonster ist Ihr Partner, wenn Leistung wirklich zählt.

Weitere Informationen finden Sie unter:
www.labelmonster.eu

Inhaltsverzeichnis

- 3 Lockout/Tagout-Programm
Gründe & Anleitungen
- 9 Vorhängeschlösser
- 32 Verschlusskästen und Schlösser-Kontrollcenter
- 38 Lockout-Vorrichtungen
- 39 Kabelverriegelungssysteme
- 42 Universal-Ventilabsperung
- 43 Kugelhahn-Absperrungen
- 44 Durchgangsventil-Absperrungen
- 46 Drosselklappen-Absperrung
- 47 Flansch-Verriegelungssystem
- 48 Gas- und Luftleitungsabsperungen
- 49 Elektrische Gefahren
- 57 Sicherheitsabdeckungen für enge Räume
- 58 Schließbügel, Sets, Taschen, Stationen,
Anhänger, Etiketten und Drucker
- 59 Schließbügel
- 62 Lockout-Sets
- 68 Lockout-Taschen
- 70 Lockout-Stationen und -Tafeln
- 72 Anhänger



Sicherheit am Arbeitsplatz



Nicht einschalten
ohne Lockout/Tagout-
Programm

„Alle 15 Sekunden stirbt ein Mitarbeiter, und 160 weitere Personen erleiden einen Arbeitsunfall.“ (Internationale Arbeitsorganisation, 2015)

2,3 Millionen Todesfälle im Jahr sind auf die Bedingungen am Arbeitsplatz zurückzuführen, und zwar 350.000 auf tödliche Unfälle und fast 2 Millionen auf arbeitsbedingte Krankheiten.

Die Anzahl der Arbeitsunfälle beläuft sich auf 313 Millionen pro Jahr, wobei 268 Millionen zu Krankschreibungen von mindestens 3 Tagen führen. Die IAO schätzt die Kosten durch Arbeitsunfälle, Berufskrankheiten und Krankschreibungen auf 4 % des Weltbruttosozialprodukts.

Arbeitsunfälle schädigen nicht nur Unternehmen (Abbildung 1), sondern haben auch schwerwiegende Auswirkungen auf das Leben der Menschen und den Gesundheitszustand der arbeitsfähigen Bevölkerung (Abbildung 2).

Abbildung 1: Wirtschaftliche Auswirkungen von Gesundheit und Sicherheit auf Unternehmensebene



Abbildung 2: Arbeitsunfälle verursachen Kosten für zahlreiche Betroffene (nach Krüger, 1997)



Quelle: Inventory of Socioeconomic Costs of Work Accidents, Joss Mossnik, Marc de Greef, 2002

Unternehmen in der ganzen Welt haben das Problem erkannt und versuchen mit gezielten Maßnahmen, die Sicherheit am Arbeitsplatz zu verbessern und die Anzahl der Arbeitsunfälle zu reduzieren. Als weltweit tätiger Hersteller und Lieferant von Sicherheitslösungen unterstützt Brady diese Bemühungen durch ein breites Sortiment an hochwertigen Produkten, wie beispielsweise vor Ort druckbare Sicherheitskennzeichnungen, kundenspezifische Schilder, Rohrmarkierer, Sorptionsmittel sowie Lockout/Tagout-Vorrichtungen.

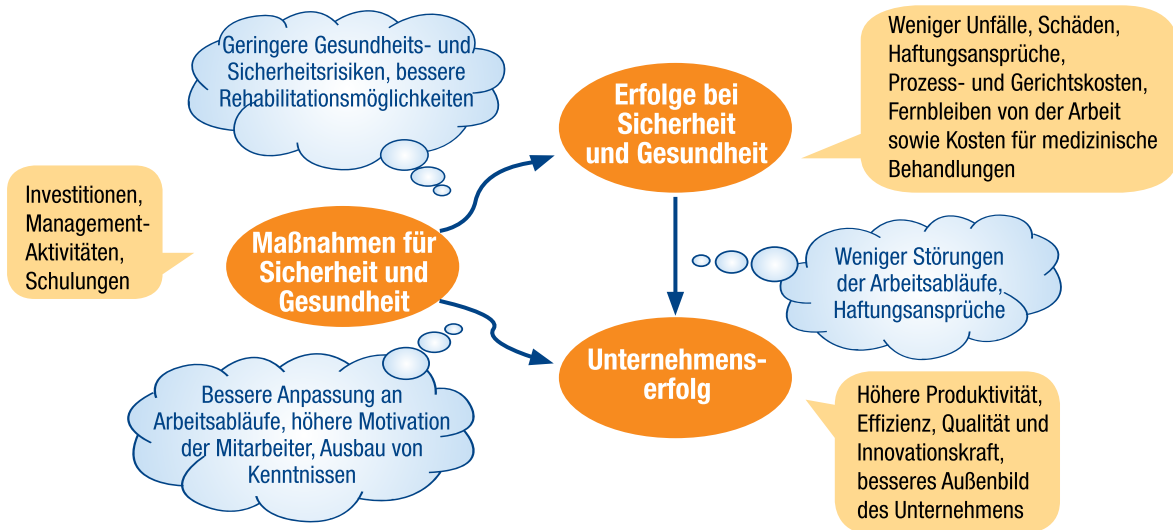

Das effektive Lockout-Programm

Statten Sie befugte Mitarbeiter mit den richtigen Absperr- und Warnvorrichtungen aus

Brady bietet ein umfassendes Sortiment an LOTO-Geräten und -Hilfsmitteln – Zu den Vorhängeschlössern gehören Sicherheitsschlösser, nicht leitende Schlösser und Messingschlösser, zu den Lockout-Vorrichtungen gehören universelle Ventilabsperungen und Leitungsschalter, Anhänger, Etiketten, Verschlusskästen, Schlösser-Stationen und vieles mehr!



Schulen Sie Ihre Mitarbeiter und schaffen Sie ein Bewusstsein für sichere Arbeitspraktiken

Wir bieten Ihnen Fachschulungen für Mitarbeiter und Führungskräfte. Wir erstellen Ihnen eine passende Planung dieser Schulungssitzungen, definieren die erforderlichen Inhalte für das jeweilige Publikum und schulen Ihre Führungskräfte, damit sie selbst interne Schulungen durchführen können.



Denken Sie an alle Mitarbeiter in Ihrem Betrieb und definieren Sie 3 Gruppen, bei denen ein unterschiedlicher Grad an Bewusstsein erforderlich ist:

Befugte Mitarbeiter	Mitarbeiter, die Maschinen oder Arbeitsmittel absperren oder kennzeichnen, um eine Wartung oder Instandsetzung durchzuführen und die Maschinen mit Energiequellen erkennen können, die zu Verletzungen bei Mitarbeitern führen können.	Hier ist ein besonders intensives Training zu LOTO erforderlich.
Betroffene Mitarbeiter	Mitarbeiter, die Maschinen betätigen müssen, an denen Wartungs- oder Reparaturarbeiten mit LOTO durchgeführt werden, oder die sich in diesem Bereich aufhalten müssen.	Diese Mitarbeiter müssen über LOTO informiert sein und dürfen nicht versuchen, Absperrvorrichtungen zu entfernen.
Andere Mitarbeiter	Mitarbeiter, die in dem Bereich arbeiten, in dem die Sperrung und Kennzeichnung erfolgen.	Diese Mitarbeiter müssen die Bedeutung einer Absperrung kennen und wissen, dass sie diesem Bereich fernbleiben sollten.



Vergessen Sie auch nicht die folgenden besonderen Umstände:

- Schichtwechsel
- Fremdfirmen und ausgelagerte Wartungsarbeiten

Einhaltung gesetzlicher Vorschriften



EUROPA

Die Richtlinie 2009/104/EG (vormalige Richtlinie 89/655/EWG des Rates vom 30. November 1989) legt die Mindestanforderungen an die Sicherheit und den Gesundheitsschutz bei Benutzung von Arbeitsmitteln durch Arbeitnehmer bei der Arbeit fest. Punkt 2.14 bestimmt, dass „jedes Arbeitsmittel mit deutlich erkennbaren Vorrichtungen ausgestattet sein muss, mit denen es von jeder einzelnen Energiequelle getrennt werden kann“. Punkt 2.15 bestimmt, dass „jedes Arbeitsmittel zur Gewährleistung der Sicherheit der Arbeitnehmer mit den erforderlichen Gefahrenhinweisen und Kennzeichnungen versehen sein muss“.

Die Norm EN ISO 14118 (2018-07) zur „Sicherheit von Maschinen“ (Nachfolger der DIN EN 1037 2008-11) definiert die Maßnahmen zur Energietrennung bei Maschinen und zur Verlustleistung, um die erneute Aktivierung gefährlicher Maschinen zu verhindern. Sie garantiert das sichere Arbeiten in einem risikobehafteten Bereich.



DEUTSCHLAND:

BetrSichV 2015 (Betriebssicherheitsverordnung)

Verordnung über Sicherheit und Gesundheitsschutz bei der Bereitstellung und Verwendung von Arbeitsmitteln beim Betrieb und bei Wartungsarbeiten.

Auszug aus BetrSichV 2015

§ 8 Schutzmaßnahmen bei Gefährdungen durch Energien, Ingangsetzen und Stillsetzen

Absatz 3: „Befehlseinrichtungen, die Einfluss auf die sichere Verwendung der Arbeitsmittel haben, müssen insbesondere gegen unbeabsichtigtes oder unbefugtes Betätigen gesichert sein.“

Absatz 4: „Arbeitsmittel dürfen nur absichtlich in Gang gesetzt werden können. Sofern erforderlich, muss das Ingangsetzen sicher verhindert werden können.“

§ 10 Instandhaltung und Änderung von Arbeitsmitteln

Absatz 3: Der Arbeitgeber hat alle erforderlichen Maßnahmen zu treffen, damit Instandhaltungsarbeiten sicher durchgeführt werden können.

(3) den Arbeitsbereich während der Instandhaltungsarbeiten abzusichern,

(6) Gefährdungen durch bewegte oder angehobene Arbeitsmittel oder deren Teile sowie durch gefährliche Energien oder Substanzen zu vermeiden,

(9) erforderliche Warn- und Gefahrenhinweise bezogen auf Instandhaltungsarbeiten an den Arbeitsmitteln zur Verfügung zu stellen,

Absatz 4: Werden bei Instandhaltungsmaßnahmen..solche Arbeiten unter Gefährdung durch Energie durchgeführt, so ist die Sicherheit der Beschäftigten während der Dauer dieser Arbeiten durch andere geeignete Maßnahmen zu gewährleisten.



ÖSTERREICH:

AschG – ArbeitnehmerInnenschutzgesetz – Bundesgesetz zu Arbeits- und Gesundheitsschutz
AM-VO – Arbeitsmittelverordnung (Ordinance on Work Equipment and Tools) – Vorschrift des Bundesministers für Wirtschaft und Arbeit über den Schutz der ArbeitnehmerInnen bei der Benutzung von Arbeitsmitteln, Paragraph 1, §17 (1)



SCHWEIZ:

UVG – Gesetz zur obligatorischen Unfallversicherung

VUV – Verordnung über die Verhütung von Unfällen und Berufskrankheiten Überschrift 1, Kapitel 2, Absatz 1, Art. 3; Überschrift 1, Kapitel 3, Absatz 2, Art. 30, 31 Absatz 3, Art. 37; Absatz 4, Art. 43

EKAS Richtlinie Nr. 6512 – Arbeitsmittel

Diese Vorschriften legen klar fest, dass bei einer Wartung, Einstellung oder Reinigung von Geräten diese sich in nicht betriebsbereitem Zustand befinden müssen und dass Vorrichtungen zu verwenden sind, die beispielsweise sicherstellen, dass eine Maschine nicht versehentlich aktiviert werden kann.

Kundenspezifische Lockout-Prozeduren zur Implementierung an Ihren Standorten

Die Ingenieure unseres Partners Brady haben bereits Tausende von Lockout-Prozeduren für Hunderte von Unternehmen in den verschiedensten Branchen erstellt. Sie können auch für Sie erstklassige, kundenspezifische Lockout/Tagout-Sicherheitsprozeduren, die vom Unternehmen genehmigt wurden, erstellen und implementieren.

Erstellen von Prozeduren nach Best-Practice-Verfahren

SCHRITT 1: Audit vor Ort

Ein qualifizierter Außendiensttechniker von Brady organisiert eine Begehung in Ihrem Betrieb und erfasst dann direkt vor Ort die relevanten Daten für jeden Ausrüstungsgegenstand.



SCHRITT 2: Erstellen von Prozeduren

Auf Grundlage der erfassten Informationen erstellt der Außendiensttechniker illustrierte, kunden- und maschinenspezifische Lockout-Prozeduren für jeden Ausrüstungsgegenstand. Die Prozeduren umfassen die Schritte, die erforderlich sind, um Maschinen von ihrer Energiequelle zu trennen, Restenergie abzuleiten und den neutralen, energiefreien Status zu überprüfen.



SCHRITT 3: Genehmigen der Prozeduren

Alle Lockout-Prozeduren werden über die LINK360-Software übermittelt, damit sie vom Unternehmen genehmigt, bearbeitet, ausgedruckt oder digital versendet werden können.



SCHRITT 4: Kennzeichnen der Energiequellen

Der Außendiensttechniker kennzeichnet alle Energiekontrollpunkte mit standardmäßigen und farbkodierten Anhängern. Die gekennzeichneten Energiekontrollpunkte werden zu Ihren kundenspezifischen Lockout-Prozeduren mithilfe von Bildern verwiesen.



Lockout/Tagout-Servicepakete

Unser Angebot umfasst drei Lockout/Tagout-Servicepakete:

Lockout/Tagout-Unterstützung:

- Erhalten Sie eine detaillierte Einführung in Lockout/Tagout und eine Beispiel-Prozedur gemäß Best-Practice-Verfahren
- Erhalten Sie eine Einführung in die LINK360-Software zum Erstellen von Prozeduren
- Erlangen Sie Wissen zum Erstellen von Lockout/Tagout-Prozeduren gemäß Best-Practice-Verfahren

Unterstützung für visuelle Lockout-Prozeduren (VLOP-Unterstützung)

- Erhalten Sie eine Einführung in Lockout/Tagout und eine umfassende Schulung für die LINK360-Software
- Erhalten Sie Anleitungen und Schulungen zum Erstellen von Lockout-Prozeduren gemäß Best-Practice-Verfahren
- Erhalten Sie eine Best-Practice-Lockout-Prozedur für eine bestimmte kleine Maschine in Ihrem Betrieb

Vollständige, visuelle Lockout-Prozeduren (vollständiges VLOP)

- Laden Sie unsere erfahrenen Außendiensttechniker zum Schreiben von Lockout-Prozeduren gemäß Best-Practice-Verfahren ein
- Erhalten Sie Best-Practice-Lockout-Prozeduren für jede Maschine in Ihrem Betrieb
- Lagern Sie die komplette Lockout/Tagout-Implementierung aus, sodass keine internen Ressourcen erforderlich sind

	Lockout/Tagout-Unterstützung	VLOP*-Unterstützung	Vollständiges VLOP*
Dauer (Tage)	2	2	Muss bestimmt werden
Einführungsmeeeting und Abschluss	x	x	x
Einführung in das Lockout/Tagout-Programm zur Energiekontrolle		x	x
Detaillierte Einführung in das Lockout/Tagout-Programm zur Energiekontrolle	x		
Analyse des derzeitigen Lockout/Tagout-Status	x		
Allgemeine Übersicht über Lockout/Tagout-Prozeduren	x		
Vorab-Audit zum Ermitteln der Kosten für ein vollständiges VLOP	x	(x)**	
Audit der vorhandenen Lockout/Tagout-Prozeduren			(x)**
Audit zum Identifizieren der Energiequellen			x
LINK360 - Einführung - vor Ort	x		
LINK360 - Grundlegende Anwenderschulung vor Ort/extern			x
LINK360 - Umfassende Schulung - vor Ort		x	
Erstellen Sie eine Lockout/Tagout-Beispielprozedur in LINK360	x		
Erstellen Sie eine vollständige Lockout/Tagout-Prozedur für eine kleine Maschine in LINK360		x	
Praktische Schulungen und Übungen zum Erstellen von Prozeduren		x	
Erstellen Sie vollständige Lockout/Tagout-Prozeduren für alle Maschinen in LINK360			x
Installieren von laminierten Prozeduren und Anbringen von Anhängern/Etiketten			(x)**
Teilen Sie Best-Practice-Verfahren, Tipps und Tricks	x	x	x

*Visual Lockout Procedure = Visuelle Lockout-Prozeduren

**Optional oder auf Anfrage



Nehmen Sie einfach mit uns Kontakt auf!





Effektive Kontrolle gefährlicher Energie

Dient zur Abschaltung der Energie und Trennung aller potentiell gefährlichen Energiequellen, die Produktions- oder Anlagebetriebsmaschinen versorgen, damit die Arbeitsmittel sicher gewartet und instandgehalten werden können.

Vorrichtungen zur Energie-Isolation – eine mechanische Vorrichtung, die Freisetzung von Energie physikalisch verhindert, wie beispielsweise

- manuell betriebene Schutzschalter
- Trennschalter
- Durchgangsventile, Kugelhähne, Drosselklappen



Gefährliche Energiequellen, für die LOTO das ideale Kontrollmittel ist:

- Elektrik
- Mechanik
- Pneumatik
- Hydraulik
- Flüssige und gasförmige Chemikalien
- Thermik
- Heiße Flächen und Substanzen
- Gravitationsbedingte Gefahrenquellen
- Gegenstände oder Arbeitsmittel über Kopf, die herunterfallen und zerschmettern können
- Sonstige gespeicherte Energie
- Ein mitten in der Bewegung gestopptes Schwungrad, verbleibende elektrische Energie, die abgelassen werden muss



Denken Sie daran, dass bei Produktions-, Anlagen- oder Fabrikmaschinen häufig mehr als 2 Energieformen vorhanden sind.



Vorhängeschlösser

Die hochwertigen Vorhängeschlösser von Brady eignen sich ideal für Lockout/Tagout-Lösungen.

Finden Sie das beste Vorhängeschloss für Ihre Anforderungen

Vergleich von Vorhängeschlössern

Brady SafeKey Lockout-Vorhängeschlösser

SafeKey Nylon Vorhängeschlösser

Herkömmliche Nylon-Vorhängeschlösser

SafeKey Nylon Vorhängeschlösser

Herkömmliche kompakte Nylon-Vorhängeschlösser

Herkömmliche kompakte Nylon-Kabelvorhängeschlösser

Hochsicherheitsschlösser

Messingvorhängeschlösser

SafeKey Aluminium Vorhängeschlösser

Herkömmliche Aluminium-Vorhängeschlösser

Herkömmliche kompakte Aluminium-Vorhängeschlösser

Laminierte Stahlvorhängeschlösser

Ultimative Sicherheitsschlösser

Vollständig isolierte Schlösser

Messingvorhängeschlösser mit Edelstahlbügel

Messingvorhängeschlösser mit Bügel aus gehärtetem Stahl

Kombinationsschloss

Träger für Sicherheitsschlösser und Anhänger

Etiketten für Vorhängeschlösser

Pflege-Spray

Kabel & Ketten



Finden Sie das beste Vorhängeschloss für Ihre Anforderungen

Da unsere Vorhängeschlösser in zahlreichen verschiedenen Ausführungen erhältlich sind, kann sich die Wahl des passenden Produkts schwierig gestalten. Wir helfen Ihnen, das richtige Vorhängeschloss für Ihre spezifischen Anforderungen zu finden.

Erhältliche Gehäusematerialien



Nylon
Nichtleitend

Ideal für Elektroanwendungen und Anlagen

Einfach zu tragen

Leicht, geripptes Design ermöglicht gute Griffbarkeit

Sicherheit durch Schließzwang*

Schlüssel löst sich nur nach Schließen des Schlosses

Am häufigsten verwendet

Für die meisten Lockout-Anwendungen im Innenbereich empfohlen



Aluminium
Langlebig

Eloxierte, korrosionsbeständige Oberfläche sorgt für eine längere Lebensdauer

Mehr Sicherheit

Robustes Design bietet mehr Manipulationssicherheit

Korrosionsbeständig

Beständig gegen raue Umgebungsbedingungen, wie Lebensmittel, Öl und Chemikalien

Vielseitige Anwendungsmöglichkeiten

Ideal für den Einsatz im Innen- und Außenbereich geeignet



Stahl
Sehr robust

Laminiertes Stahlgehäuse ist beständig gegen gewaltsame Handhabung

Maximaler Korrosionsschutz

Einzelne Platten aus beschichtetem Stahl bieten Schutz vor starker Korrosion

Sicherheit durch Schließzwang

Schlüssel löst sich nur nach Schließen des Schlosses

Besonders hohe Beständigkeit

Hohe Beständigkeit in extremen Umgebungen und im Außenbereich

*Nicht alle Nylon-Vorhängeschlösser verfügen über den Schließzwang-Mechanismus

Erhältliche Gehäusegrößen



Kompakt
Erhältliche Materialien

Nylon, Aluminium

Idealer Verwendungszweck

Allgemeine Anwendungen, enge Räume und Schutzschalter



Standard
Erhältliche Materialien

Nylon, Aluminium, Stahl

Idealer Verwendungszweck

Für verschiedene Vorrichtungen geeignet – elektrische Geräte, Ventile und Kabel

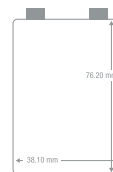

Langes Gehäuse
Erhältliche Materialien

Nur Nylon

Idealer Verwendungszweck

Anzeige von zusätzlichen Informationen und Sprachen auf dem Gehäuse-Etikett

Erhältliche Bügelmaterialien



Stahlbügel

Erhältliche lichte Bügelbreite

20, 38, 50, 76 mm

Erhältliche Gehäusematerialien

Nylon, Aluminium, Stahl

Idealer Verwendungszweck

Am häufigsten verwendet, dank besonders hoher Beständigkeit für raue Umgebungen geeignet



Kunststoffbügel

Erhältliche lichte Bügelbreite

25, 38 mm

Erhältliche Gehäusematerialien

Nur Nylon

Idealer Verwendungszweck

Nichtleitend, daher für die Arbeit an Stromkreisen und Schalttafeln geeignet



Aluminiumbügel

Erhältliche lichte Bügelbreite

25, 38 mm

Erhältliche Gehäusematerialien

Nur Nylon

Idealer Verwendungszweck

Ideal für Elektroanwendungen und Anwendungen auf engem Raum



Kabelbügel

Erhältliche lichte Bügelbreite

106,68 & 203,20 mm

Erhältliche Gehäusematerialien

Nur Nylon

Idealer Verwendungszweck

Vielseitige Mehrzwecklösung, lässt sich flexibel verdrehen und passt daher auch in enge Räume

Erhältliche Gehäusefarben

Gehäusematerial







Nylon
Aluminium
Stahl

Erhältliche Farben



Finden Sie das beste Vorhängeschloss für Ihre Anforderungen

Erhältliche Bügelgrößen

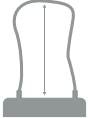
								
Bügelgröße	20 mm	25 mm	38 mm	40 mm	50 mm	75 mm	106,68 mm	203,20-mm
Bügelmaterial	Nur Stahl	Nylon, Aluminium, Stahl	Nylon, Aluminium, Stahl	Aluminium	Aluminium, Stahl	Nur Stahl	Nur Kabel	Nur Kabel
Gehäusegröße	Nur Standardausführung	Nur Kompakt	Standard, Kompakt, Lang	Standard, Kompakt	Standard, Kompakt	Standard, Kompakt	Nur Kompakt	Nur Kompakt
Gehäusematerial	Nur Stahl	Nylon, Aluminium	Nylon, Aluminium	Nur Aluminium	Nur Stahl	Nylon, Aluminium, Stahl	Nur Nylon	Nur Nylon

Vorhängeschlossstypen



SafeKey-Lockout-Vorhängeschlösser

Erweiterte Schlüsselsicherheit

Zum Patent angemeldeter Schließmechanismus mit sechs präzisionsgefertigten Zylinderprofilen aus Stahl

Mehr verschiedene Schlüsseleinteilungen

Ideal für Großunternehmen, in denen Hunderte oder sogar Tausende von Schlössern zum Einsatz kommen

Einfache Bedienung

Die Schlüssel lassen sich auch mit Handschuhen äußerst leicht einführen und herausziehen!

Langlebig

Linearer, reibungsarmer Schließmechanismus trägt dazu bei, dass die Schlüssel unversehrt bleiben



Herkömmliche Vorhängeschlösser

Klassisches Vorhängeschloss-Design

Herkömmliches, gezacktes Schlüsseldesign und Zylinderschlossmechanismus

Weniger Schlüsselkombinationen

Ideal für kleine Arbeitsgruppen und Anlagen mit wenigen Energietrennstellen

Mehrwecklösung

Flexible Kabelschlösser für enge Räume und gleichschließende Lockout-Punkte erhältlich

Mehr Materialoptionen

Mit Schlossgehäusen aus nichtleitendem Nylon, Aluminium und laminiertem Stahl erhältlich

Möglichkeiten der Schlüsseleinteilung

Standardoptionen



Keyed Different (KD) – Jedes Schloss kann nur mit einem bestimmten Schlüssel geöffnet werden. Ideal für einfache Lockout-Anwendungen und eine überschaubare Anzahl von Isolationspunkten.



Keyed Alike (KA) – Jedes Schloss in der Gruppe kann mit demselben Schlüssel geöffnet werden. Der richtige Schlüssel ist schnell auffindbar und es müssen weniger Schlüssel mitgeführt werden. Ideal für Personen oder Gewerke mit Verantwortung für mehrere Maschinen bzw. Isolationspunkte.

Kundenspezifische Optionen



Master Keyed (MK) – Jede Gruppierung von Schlössern (ob Keyed Alike oder Keyed Different) kann mit einem Gruppenschlüssel geöffnet werden. Nützlich für größere, komplexe Systeme, bei denen Zugang für Aufsichtspersonal erforderlich ist.

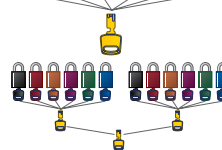

Grand Master Keyed (GMK) – Mit dem Generalhauptschlüssel können alle Schlösser geöffnet werden, die zu zwei oder mehr Gruppenschlüsselsystemen gehören. Nützlich für größere, komplexe Systeme, bei denen Aufsichtspersonal oder leitende Mitarbeiter Zugang zu allen Schlössern der Anlage benötigen.

Vergleich von Vorhängeschlössern



	Herkömmliche kompakte Nylon-Vorhängeschlösser - Aluminiumbügel	SafeKey Nylon Compact Vorhängeschlösser - Kunststoffbügel	SafeKey Nylon Compact Vorhängeschlösser - Aluminiumbügel	Herkömmliche kompakte Nylon-Kabelvorhängeschlösser	Herkömmliche Nylon-Vorhängeschlösser - Stahlbügel	SafeKey Nylon Vorhängeschlösser - Stahlbügel	Herkömmliche Nylon-Vorhängeschlösser - Nylon-Bügel	SafeKey Nylon Vorhängeschlösser - Kunststoffbügel
Schließmechanismus	Stiftzylinder	Linearer Zylinder	Linearer Zylinder	Stiftzylinder	Stiftzylinder	Linearer Zylinder	Stiftzylinder	Linearer Zylinder
Bügel								
Edelstahl						38/76		
Gehärteter Stahl					38 (75*)			
Nylon (Polymerkunststoff)		25					38	38
Aluminium	25/38/50/75		25/38		38 (75*)			
Messing								
Nylonummantelter Stahl								
PVC-überzogenes Stahlkabel				200/400				
Durchmesser	4,70	4,70	4,70	4,70	6,50	6,40	6,50	6,40
Farben								
Rot	•	•	•	•	•	•	•	•
Gelb	•	•	•	•	•	•	•	•
Schwarz	•	•	•	•	•	•	•	•
Blau	•	•	•	•	•	•	•	•
Grün	•	•	•	•	•	•	•	•
Orange	•	•	•	•	•	•	•	•
Grau (Silber)	•	•	•	•	•	•	•	•
Weiß	•	•	•	•	•	•	•	•
Braun	•	•	•	•	•	•	•	•
Violett	•	•	•	•	•	•	•	•
Schlüsseleinteilungen								
KD	•	•	•	•	•	•	•	•
KA	•	•	•	•	•	•	•	•
MK	•	•	•	•	•	•	•	•
GMK	•	•	•	•	•	•	•	•
Schlüsselregistrierung	•	•	•	•	•	•	•	•
Anzahl Schlüssel für KD	1	1	1	1	1	1	1	1
Anzahl Schlüssel für KA/MK/GMK	2	1	1	2	2	1	2	1
Schließzwang	•	•	•	•	•	•	•	•
Anzahl Pins	5	6	6	5	6	6	6	6
Gravur/Aufdruck								
Vorderseite	•	•	•	•	•	•	•	•
Rückseite	•	•	•	•	•	•	•	•
Seite	•	•	•	•	•	•	•	•
Unterseite	•	•	•	•	•	•	•	•
Schlüssel	•	•	•	•	•	•	•	•
PrintFace	•	•	•	•	•	•	•	•
Im Lieferumfang enthaltene Etiketten	EN/FR	EN/FR/ES	EN/FR/ES	EN/FR	EN/FR	EN/FR/ES	EN/FR	EN/FR/ES
Kombinierbar mit								
Herkömmliche kompakte Nylon-Vorhängeschlösser	•			•	•		•	
SafeKey Nylon Compact		•	•			•		•
Herkömmliche kompakte Nylon-Kabelvorhängeschlösser	•			•	•		•	
Herkömmliche Nylon-Vorhängeschlösser	•			•	•		•	
SafeKey Nylon		•	•			•		•
Herkömmliche Nylon-Vorhängeschlösser mit Nylon-Bügel	•			•	•		•	
SafeKey Nylon		•	•			•		•
Herkömmliche lange Nylon-Vorhängeschlösser	•			•	•		•	
Herkömmliche kompakte Aluminium-Vorhängeschlösser	•			•	•		•	
Herkömmliche Aluminium-Vorhängeschlösser	•			•	•		•	
SafeKey Aluminium		•	•			•		•

*Nur auf Anfrage **Ohne Schließzwang auf Anfrage

ULTIMATIV



Durch Aufdruck (PrintFace)*

Drucken Sie ein Gesicht oder andere persönliche Merkmale in hoher Auflösung direkt auf das Vorhängeschloss - denn Sicherheit ist persönlich.

Der Aufdruck ist beständig gegen Abrieb, Chemikalien und UV-Strahlung und lässt sich sowohl auf der Vorderseite als auch auf der Rückseite des Vorhängeschlosses anbringen.



*PrintFace ist exklusiv für SafeKey-Vorhängeschlösser mit kundenspezifischer oder standardmäßiger Schlüsseinteilung erhältlich.

ERWEITERT



Durch Gravur

Brady kann alle unsere Lockout/Tagout-Vorhängeschlösser mit einer Lasergravur versehen. Diese Lösung eignet sich ideal für raue industrielle Umgebungen, da sie besonders beständig gegen Abrieb ist.

STANDARD



Durch Beschriftung

Verwenden Sie die Etiketten, die bei Ihren Lockout/Tagout-Vorhängeschlössern enthalten sind. Die Etiketten können den Namen des Besitzers, eine Telefonnummer oder beliebige andere Informationen enthalten.



Informieren Sie sich über alle Möglichkeiten zur Personalisierung Ihrer Vorhängeschlösser unter www.bradyeurope.com/padlockpersonalisation

Hergestellt wie kein anderes

In den letzten 50 Jahren haben wir einen Boom in der Fertigungstechnologie erlebt, den es zuletzt während der industriellen Revolution gegeben hat. Tatsächlich ist die Beschäftigung im Bereich der Industriewartung im letzten Jahrzehnt um mehr als 20 % gewachsen.* Mit diesem Wachstum sind auch die Lockout-Ansprüche gestiegen. Wählen Sie SafeKey Lockout-Vorhängeschlösser, exklusiv von Brady, und profitieren Sie von der ultimativen Schlüsselpräzision und fortschrittlichen Schlüsselsicherheit für die nächsten Jahre.

Mit diesem innovativ gestaltetem Vorhängeschloss haben Sie bis zu **700 % mehr Möglichkeiten einzigartiger Schlüsselmöglichkeiten als bei einem Standardsicherheitsschloss**, ohne Einbußen beim sicheren Lockout. Das liegt am zukunftsweisenden Design des Schließmechanismus und des einzigartigen Schlüsselblatts, das für mehr Präzision und Kontrolle im Lockout-Programm sorgt. Mit diesem Grad an Präzision haben Sie alles, was Sie brauchen, von einfachen bis hin zu hochkomplexen Lockout-Anforderungen. Außerdem profitieren Sie von Folgendem:

- Leichte Bedienung – die Schlüssel lassen sich auch mit Handschuhen besonders leicht einführen und herausziehen!
- Schnelle Erkennung aufgrund der farblichen Abstimmung von Schlüssel und Schlossgehäuse
- Jahrelange Verwendung, weil der reibungsarme Schließmechanismus die Intaktheit des Schlüssels erhält
- Ausgezeichnete Beständigkeit in allen Industrieumgebungen



In 9 verschiedenen Farben erhältlich

*US-amerikanisches Bureau of Labor Statistics.
(22. Januar 2019). Occupational Employment Statistics. <https://www.bls.gov/oes/tables.htm>

Sehen Sie den Unterschied bei den Details

Produktinnovationen sind nur so gut wie die Vorteile, die sie bieten. Sehen Sie sich an, welchen Unterschied die zum Patent angemeldeten SafeKey Lockout-Vorhängeschlösser machen:

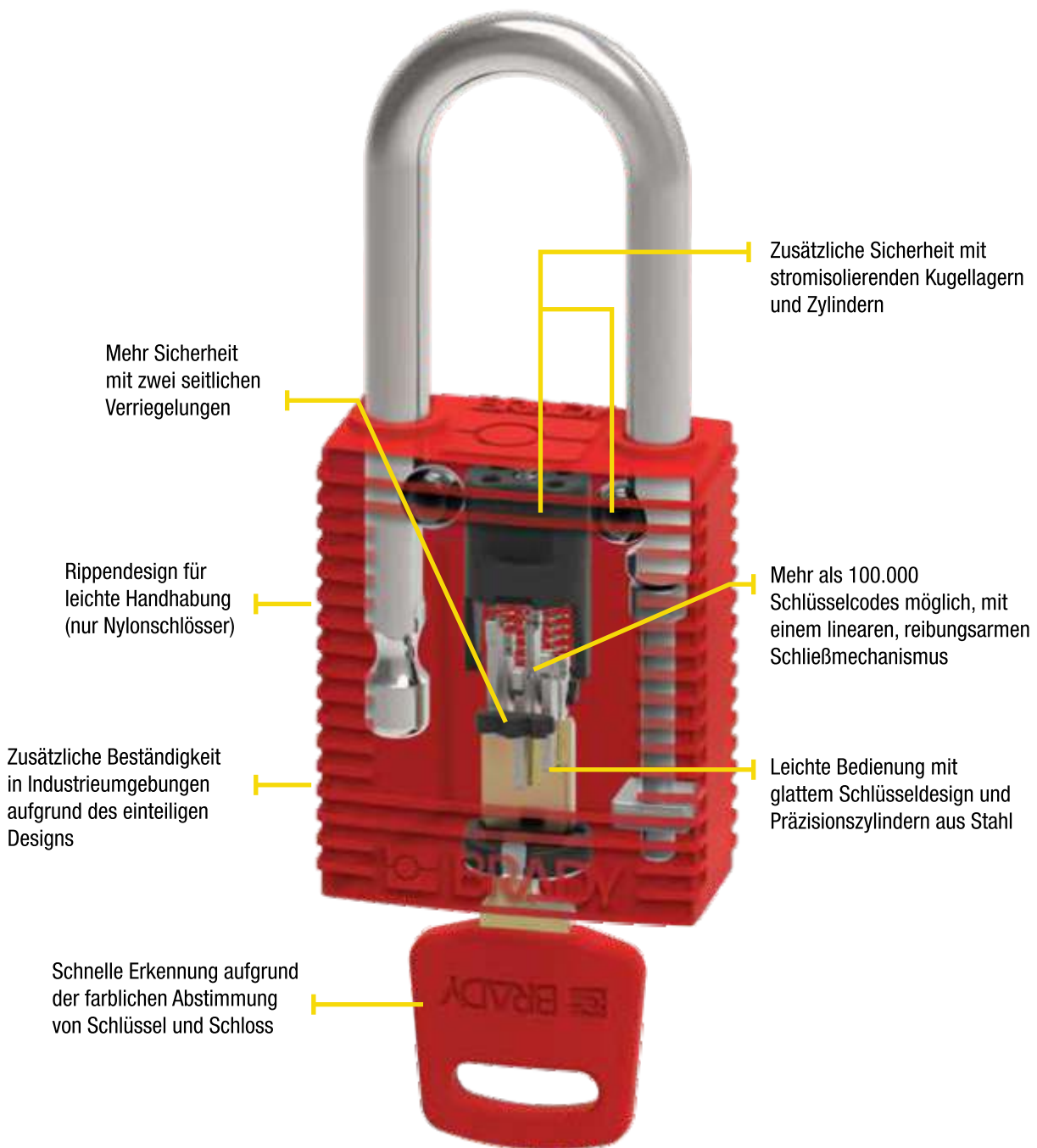

Herkömmliche Sicherheitsschlösser

- Zylinderschlossmechanismus
- Gezacktes Schlüsseldesign
- Bis zu 15.000 Schlüsselcodes

SafeKey Nylon Vorhängeschlösser

SafeKey Nylon Vorhängeschlösser mit Stahlbügel

- Leichtes, funkenfreies Nylongehäuse mit beständigem Stahlbügel
- Stromisolierender Schließmechanismus
- Rippendesign für sichere Handhabung
- Ideal für allgemeine Lockout-Anwendungen
- Schließzwang-Funktion

Mit jedem Vorhängeschloss wird 1 Schlüssel geliefert. Kundenspezifische Schlüsseinteilung ist möglich. Wird mit Vorhängeschloss-Etiketten in Englisch, Französisch und Spanisch geliefert. Gravur auf Vorderseite, Rückseite, rechter und linker Seite und auf dem Schlüssel.



Weitere Informationen liefert das technische Datenblatt LOTO-101 auf bradyeurope.com/tds



Artikelnummer	Farbe	Lichte Bügelhöhe (mm)	Bügelstärke (mm)	Lichte Bügelbreite (mm)	Bügelbreite (mm)	Tiefe (mm)	Höhe (mm)	Breite (mm)	Anzahl
Lichte Bügelhöhe 38 mm / KA - Gleichschließende Schlösser / 3/Packung									
150317	● Blau	38,00	6,40	20,00	33,00	19,00	84,00	38,00	3
150228	● Braun	38,00	6,40	20,00	33,00	19,00	84,00	38,00	3
150246	● Gelb	38,00	6,40	20,00	33,00	19,00	84,00	38,00	3
150341	● Grün	38,00	6,40	20,00	33,00	19,00	84,00	38,00	3
150229	● Lila	38,00	6,40	20,00	33,00	19,00	84,00	38,00	3
150364	● Orange	38,00	6,40	20,00	33,00	19,00	84,00	38,00	3
150271	● Rot	38,00	6,40	20,00	33,00	19,00	84,00	38,00	3
150294	● Schwarz	38,00	6,40	20,00	33,00	19,00	84,00	38,00	3
150340	○ Weiß	38,00	6,40	20,00	33,00	19,00	84,00	38,00	3
Lichte Bügelhöhe 38 mm / KD - Verschiedenschließende Schlösser / 1/Packung									
150251	● Blau	38,00	6,40	20,00	33,00	19,00	84,00	38,00	1
150275	● Braun	38,00	6,40	20,00	33,00	19,00	84,00	38,00	1
150343	● Gelb	38,00	6,40	20,00	33,00	19,00	84,00	38,00	1
150368	● Grün	38,00	6,40	20,00	33,00	19,00	84,00	38,00	1
150250	● Lila	38,00	6,40	20,00	33,00	19,00	84,00	38,00	1
150320	● Orange	38,00	6,40	20,00	33,00	19,00	84,00	38,00	1
150321	● Rot	38,00	6,40	20,00	33,00	19,00	84,00	38,00	1
150234	● Schwarz	38,00	6,40	20,00	33,00	19,00	84,00	38,00	1
150367	○ Weiß	38,00	6,40	20,00	33,00	19,00	84,00	38,00	1
Lichte Bügelhöhe 38 mm / KD - Verschiedenschließende Schlösser / 6/Packung									
150316	● Blau	38,00	6,40	20,00	33,00	19,00	84,00	38,00	6
150269	● Braun	38,00	6,40	20,00	33,00	19,00	84,00	38,00	6
150225	● Gelb	38,00	6,40	20,00	33,00	19,00	84,00	38,00	6
150337	● Grün	38,00	6,40	20,00	33,00	19,00	84,00	38,00	6
150362	● Lila	38,00	6,40	20,00	33,00	19,00	84,00	38,00	6
150336	● Orange	38,00	6,40	20,00	33,00	19,00	84,00	38,00	6
150270	● Rot	38,00	6,40	20,00	33,00	19,00	84,00	38,00	6
150224	● Schwarz	38,00	6,40	20,00	33,00	19,00	84,00	38,00	6
150292	○ Weiß	38,00	6,40	20,00	33,00	19,00	84,00	38,00	6
Lichte Bügelhöhe 76 mm / KD - Verschiedenschließende Schlösser / 1/Packung									
150249	● Blau	76,00	6,40	20,00	33,00	19,00	122,00	38,00	1
150247	● Braun	76,00	6,40	20,00	33,00	19,00	122,00	38,00	1
150296	● Gelb	76,00	6,40	20,00	33,00	19,00	122,00	38,00	1
150319	● Grün	76,00	6,40	20,00	33,00	19,00	122,00	38,00	1
150233	● Lila	76,00	6,40	20,00	33,00	19,00	122,00	38,00	1
150248	● Orange	76,00	6,40	20,00	33,00	19,00	122,00	38,00	1
150357	● Rot	76,00	6,40	20,00	33,00	19,00	122,00	38,00	1
150274	● Schwarz	76,00	6,40	20,00	33,00	19,00	122,00	38,00	1
150295	○ Weiß	76,00	6,40	20,00	33,00	19,00	122,00	38,00	1



PrintFace

Drucken Sie ein Gesicht oder andere persönliche Merkmale in hoher Auflösung direkt auf das Vorhängeschloss - denn Sicherheit ist persönlich.

SafeKey Nylon Vorhängeschlösser



SafeKey Nylon Vorhängeschlösser mit Kunststoffbügel

- Leichtes, funkenfreies Nylongehäuse mit stromisolierendem und funkenfreiem Kunststoffbügel aus Polymer
- Stromisolierender Schließmechanismus
- Rippendesign für sichere Handhabung
- Ideal für elektrische Anwendungen und allgemeine Lockout-Anwendungen

Mit jedem Vorhängeschloss wird 1 Schlüssel geliefert. Kundenspezifische Schlüsselteilung ist möglich. Wird mit Vorhängeschloss-Etiketten in Englisch, Französisch und Spanisch geliefert. Gravur auf Vorderseite, Rückseite, rechter und linker Seite und auf dem Schlüssel.

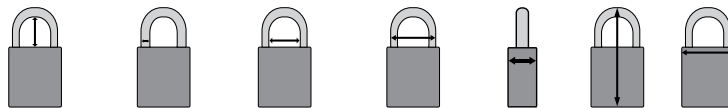

Artikelnummer	Farbe	Lichte Bügelhöhe (mm)	Bügelstärke (mm)	Lichte Bügelbreite (mm)	Bügelbreite (mm)	Tiefe (mm)	Höhe (mm)	Breite (mm)	Anzahl
Lichte Bügelhöhe 38 mm / KA - Gleichschließende Schlösser / 3/Packung									
150268	● Blau	38,00	6,40	20,00	33,00	19,00	84,00	38,00	3
150314	● Braun	38,00	6,40	20,00	33,00	19,00	84,00	38,00	3
150290	● Gelb	38,00	6,40	20,00	33,00	19,00	84,00	38,00	3
150223	● Grün	38,00	6,40	20,00	33,00	19,00	84,00	38,00	3
150353	● Lila	38,00	6,40	20,00	33,00	19,00	84,00	38,00	3
150222	● Orange	38,00	6,40	20,00	33,00	19,00	84,00	38,00	3
150291	● Rot	38,00	6,40	20,00	33,00	19,00	84,00	38,00	3
150315	● Schwarz	38,00	6,40	20,00	33,00	19,00	84,00	38,00	3
150267	● Weiß	38,00	6,40	20,00	33,00	19,00	84,00	38,00	3
Lichte Bügelhöhe 38 mm / KD - Verschiedenschließende Schlösser / 1/Packung									
150366	● Blau	38,00	6,40	20,00	33,00	19,00	84,00	38,00	1
150318	● Braun	38,00	6,40	20,00	33,00	19,00	84,00	38,00	1
150232	● Gelb	38,00	6,40	20,00	33,00	19,00	84,00	38,00	1
150273	● Grün	38,00	6,40	20,00	33,00	19,00	84,00	38,00	1
150272	● Lila	38,00	6,40	20,00	33,00	19,00	84,00	38,00	1
150230	● Orange	38,00	6,40	20,00	33,00	19,00	84,00	38,00	1
150342	● Rot	38,00	6,40	20,00	33,00	19,00	84,00	38,00	1
150231	● Schwarz	38,00	6,40	20,00	33,00	19,00	84,00	38,00	1
150365	● Weiß	38,00	6,40	20,00	33,00	19,00	84,00	38,00	1
Lichte Bügelhöhe 38 mm / KD - Verschiedenschließende Schlösser / 6/Packung									
150221	● Blau	38,00	6,40	20,00	33,00	19,00	84,00	38,00	6
150309	● Braun	38,00	6,40	20,00	33,00	19,00	84,00	38,00	6
150265	● Gelb	38,00	6,40	20,00	33,00	19,00	84,00	38,00	6
150334	● Grün	38,00	6,40	20,00	33,00	19,00	84,00	38,00	6
150350	● Lila	38,00	6,40	20,00	33,00	19,00	84,00	38,00	6
150310	● Orange	38,00	6,40	20,00	33,00	19,00	84,00	38,00	6
150311	● Rot	38,00	6,40	20,00	33,00	19,00	84,00	38,00	6
150351	● Schwarz	38,00	6,40	20,00	33,00	19,00	84,00	38,00	6
150308	● Weiß	38,00	6,40	20,00	33,00	19,00	84,00	38,00	6



Herkömmliche Nylon-Vorhängeschlösser

Herkömmliche Nylon-Vorhängeschlösser

In verschiedenen Bügelgrößen, Materialien und Farben erhältlich!

- Standardmäßig mit Bügel aus gehärtetem Stahl für optimale Sicherheit oder mit Nylonbügel zur Unterbrechung des Stromflusses vom Bügel zum Schlüssel
- Aluminiumbügel für deutlich weniger Gewicht auf Anfrage erhältlich
- In 10 verschiedenen Farben erhältlich
- Schließzwangsystem (Schlüssel wird erst durch sicheres Schließen des Vorhängeschlosses freigegeben)
- Lasergravur möglich*

Die Schlösser werden mit Keyed Different-Schlüsseinteilung geliefert. 1 Schlüssel pro Vorhängeschloss. Kundenspezifische Schlüsseinteilungen sind möglich. Etiketten für Vorhängeschlösser auf Englisch/Französisch für Standard & Nylon, Englisch/Französisch und Englisch/Spanisch für Ausführung mit langem Gehäuse.



Herkömmliche Nylon-Vorhängeschlösser mit Bügel aus gehärtetem Stahl



Weitere Informationen liefert das technische Datenblatt LOTO-8 auf bradyeurope.com/tds



Bestellnummer	Farbe	Lichte Bügelhöhe (mm)	Bügelstärke (mm)	Lichte Bügelbreite (mm)	Bügelbreite (mm)	Tiefe (mm)	Höhe (mm)	Breite (mm)	Anzahl
051344	Blau	38,10	6,35	20,32	33,00	19,50	86,50	38,50	6
813636	Braun	38,00	6,50	20,00	33,00	19,50	86,50	38,50	6
051346	Gelb	38,10	6,35	20,32	33,00	19,50	86,50	38,50	6
814113	Grau	38,00	6,50	20,00	33,00	19,50	86,50	38,50	6
051345	Grün	38,10	6,35	20,32	33,00	19,50	86,50	38,50	6
813637	Lila	38,00	6,50	20,00	33,00	19,50	86,50	38,50	6
051347	Orange	38,10	6,35	20,32	33,00	19,50	86,50	38,50	6
051339	Rot	38,00	6,50	20,00	33,00	19,50	86,50	38,50	6
051353	Schwarz	38,10	6,35	20,32	33,00	19,50	86,50	38,50	6
813638	Weiß	38,00	6,50	20,00	33,00	19,50	86,50	38,50	6

*Gravierung auf Vorseite & Rückseite möglich

Herkömmliche Nylon-Vorhängeschlösser mit Nylon-Bügel



Weitere Informationen liefert das technische Datenblatt LOTO-6 auf bradyeurope.com/tds



Bestellnummer	Farbe	Lichte Bügelhöhe (mm)	Bügelstärke (mm)	Lichte Bügelbreite (mm)	Bügelbreite (mm)	Tiefe (mm)	Höhe (mm)	Breite (mm)	Anzahl
813593	Blau	38,00	6,50	20,00	33,00	19,50	86,50	38,00	6
813639	Braun	38,00	6,50	20,00	33,00	19,50	86,50	38,00	6
813596	Gelb	38,00	6,50	20,00	33,00	19,50	86,50	38,00	6
814154	Grau	38,00	6,50	20,00	33,00	19,50	86,50	38,00	6
813597	Grün	38,00	6,50	20,00	33,00	19,50	86,50	38,00	6
813640	Lila	38,00	6,50	20,00	33,00	19,50	86,50	38,00	6
813598	Orange	38,00	6,50	20,00	33,00	19,50	86,50	38,00	6
813594	Rot	38,00	6,50	20,00	33,00	19,50	86,50	38,00	6
813595	Schwarz	38,00	6,50	20,00	33,00	19,50	86,50	38,00	6
813641	Weiß	38,00	6,50	20,00	33,00	19,50	86,50	38,00	6

*Gravierung auf Vorseite & Rückseite möglich

**Dieses Produkt entspricht der ATEX-Richtlinie für Geräte.

Herkömmliche lange Nylon-Vorhängeschlösser mit Bügel aus gehärtetem Stahl



Bestellnummer	Farbe	Lichte Bügelhöhe (mm)	Bügelstärke (mm)	Lichte Bügelbreite (mm)	Bügelbreite (mm)	Tiefe (mm)	Höhe (mm)	Breite (mm)	Anzahl
834462	Blau	38,00	6,50	20,00	33,00	19,50	122,00	38,00	6
834465	Gelb	38,00	6,50	20,00	33,00	19,50	122,00	38,00	6
834466	Grün	38,00	6,50	20,00	33,00	19,50	122,00	38,00	6
834467	Orange	38,00	6,50	20,00	33,00	19,50	122,00	38,00	6
834464	Rot	38,00	6,50	20,00	33,00	19,50	122,00	38,00	6
834463	Schwarz	38,00	6,50	20,00	33,00	19,50	122,00	38,00	6

Ausführung mit langem Gehäuse: die Farben Violett, Braun, Grau und Weiß sind auf Anfrage für große Abnahmemengen erhältlich.

*Gravierung auf Vorseite, Rückseite und an den Seiten möglich



SafeKey Nylon Compact Vorhängeschlösser mit Kunststoffbügel

- Äußerst kompaktes und leichtes Design
- Nylongehäuse und Polymer-Bügel sind stromisolierend und funkenfrei
- Stromisolierender Schließmechanismus
- Ideal für Elektroanwendungen und Anwendungen auf engem Raum
- Rippendesign für sichere Handhabung
- Für Elektrofirmen, Instandhalter und Elektriker

Mit jedem Vorhängeschloss wird 1 Schlüssel geliefert. Kundenspezifische Schlüsseinteilung ist möglich. Wird mit Vorhängeschloss-Etiketten in Englisch, Französisch und Spanisch geliefert. Gravur auf Vorderseite, Rückseite, rechter und linker Seite und auf dem Schlüssel.



Weitere Informationen liefert das technische Datenblatt LOTO-100 auf bradyeurope.com/tds

Das kompakte Sicherheitsschloss ist die perfekte Lösung, wenn nur wenig Platz zur Verfügung steht und wenn Vorhängeschlösser benötigt werden, die leicht zu tragen sind. Wenn eine besonders hohe Strapazierfähigkeit erforderlich ist, informieren Sie sich über das Brady-Sortiment an Vorhängeschlössern mit einem Bügeldurchmesser von 6,40/6,50 mm.

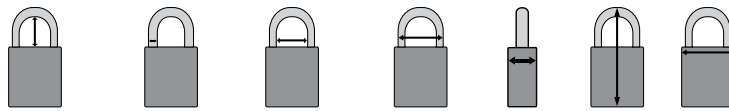

Artikelnummer	Farbe	Lichte Bügelhöhe (mm)	Bügelstärke (mm)	Lichte Bügelbreite (mm)	Bügelbreite (mm)	Tiefe (mm)	Höhe (mm)	Breite (mm)	Anzahl
Lichte Bügelhöhe 25 mm / KA - Gleichschließende Schlösser / 3/Packung									
150192	Blau	25,00	4,70	18,00	26,00	19,00	67,00	33,00	3
150196	Braun	25,00	4,70	18,00	26,00	19,00	67,00	33,00	3
150190	Gelb	25,00	4,70	18,00	26,00	19,00	67,00	33,00	3
150191	Grün	25,00	4,70	18,00	26,00	19,00	67,00	33,00	3
150195	Lila	25,00	4,70	18,00	26,00	19,00	67,00	33,00	3
150194	Orange	25,00	4,70	18,00	26,00	19,00	67,00	33,00	3
150189	Rot	25,00	4,70	18,00	26,00	19,00	67,00	33,00	3
150193	Schwarz	25,00	4,70	18,00	26,00	19,00	67,00	33,00	3
150197	Weiß	25,00	4,70	18,00	26,00	19,00	67,00	33,00	3
Lichte Bügelhöhe 25 mm / KD - Verschiedenschließende Schlösser / 1/Packung									
150183	Blau	25,00	4,70	18,00	26,00	19,00	67,00	33,00	1
150187	Braun	25,00	4,70	18,00	26,00	19,00	67,00	33,00	1
150181	Gelb	25,00	4,70	18,00	26,00	19,00	67,00	33,00	1
150182	Grün	25,00	4,70	18,00	26,00	19,00	67,00	33,00	1
150186	Lila	25,00	4,70	18,00	26,00	19,00	67,00	33,00	1
150185	Orange	25,00	4,70	18,00	26,00	19,00	67,00	33,00	1
150180	Rot	25,00	4,70	18,00	26,00	19,00	67,00	33,00	1
150184	Schwarz	25,00	4,70	18,00	26,00	19,00	67,00	33,00	1
150188	Weiß	25,00	4,70	18,00	26,00	19,00	67,00	33,00	1
Lichte Bügelhöhe 25 mm / KD - Verschiedenschließende Schlösser / 6/Packung									
150210	Blau	25,00	4,70	18,00	26,00	19,00	67,00	33,00	6
150214	Braun	25,00	4,70	18,00	26,00	19,00	67,00	33,00	6
150208	Gelb	25,00	4,70	18,00	26,00	19,00	67,00	33,00	6
150209	Grün	25,00	4,70	18,00	26,00	19,00	67,00	33,00	6
150213	Lila	25,00	4,70	18,00	26,00	19,00	67,00	33,00	6
150212	Orange	25,00	4,70	18,00	26,00	19,00	67,00	33,00	6
150207	Rot	25,00	4,70	18,00	26,00	19,00	67,00	33,00	6
150211	Schwarz	25,00	4,70	18,00	26,00	19,00	67,00	33,00	6
150215	Weiß	25,00	4,70	18,00	26,00	19,00	67,00	33,00	6



PrintFace

Drucken Sie ein Gesicht oder andere persönliche Merkmale in hoher Auflösung direkt auf das Vorhängeschloss - denn Sicherheit ist persönlich.

SafeKey Nylon Compact Vorhängeschlösser

SafeKey Nylon Compact Vorhängeschlösser mit Aluminiumbügel

- Äußerst kompaktes und leichtes Design
- Stromisolierendes und funkenfreies Nylongehäuse
- Stromisolierender Schließmechanismus
- Ideal für Elektroanwendungen und Anwendungen auf engem Raum
- Rippendesign für sichere Handhabung
- Für Elektrofirmen, Instandhalter und Elektriker

Mit jedem Vorhängeschloss wird 1 Schlüssel geliefert. Kundenspezifische Schlüsseinteilung ist möglich. Wird mit Vorhängeschloss-Etiketten in Englisch, Französisch und Spanisch geliefert. Gravur auf Vorderseite, Rückseite, rechter und linker Seite und auf dem Schlüssel.

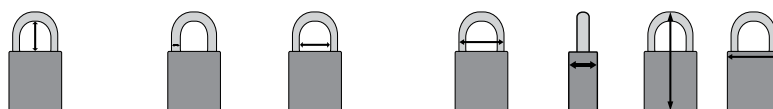

Artikelnummer	Farbe	Lichte Bügelhöhe (mm)	Bügelstärke (mm)	Lichte Bügelbreite (mm)	Bügelbreite (mm)	Tiefe (mm)	Höhe (mm)	Breite (mm)	Anzahl
Lichte Bügelhöhe 25 mm / KD - Verschiedenschließende Schlösser / 1/Packung									
152158	● Blau	25,00	4,70	18,00	26,00	19,00	67,00	33,00	1
152162	● Braun	25,00	4,70	18,00	26,00	19,00	67,00	33,00	1
152156	● Gelb	25,00	4,70	18,00	26,00	19,00	67,00	33,00	1
152157	● Grün	25,00	4,70	18,00	26,00	19,00	67,00	33,00	1
152161	● Lila	25,00	4,70	18,00	26,00	19,00	67,00	33,00	1
152160	● Orange	25,00	4,70	18,00	26,00	19,00	67,00	33,00	1
152155	● Rot	25,00	4,70	18,00	26,00	19,00	67,00	33,00	1
152159	● Schwarz	25,00	4,70	18,00	26,00	19,00	67,00	33,00	1
152163	○ Weiß	25,00	4,70	18,00	26,00	19,00	67,00	33,00	1
Lichte Bügelhöhe 25 mm / KD - Verschiedenschließende Schlösser / 6/Packung									
152167	● Blau	25,00	4,70	18,00	26,00	19,00	67,00	33,00	6
152171	● Braun	25,00	4,70	18,00	26,00	19,00	67,00	33,00	6
152165	● Gelb	25,00	4,70	18,00	26,00	19,00	67,00	33,00	6
152166	● Grün	25,00	4,70	18,00	26,00	19,00	67,00	33,00	6
152170	● Lila	25,00	4,70	18,00	26,00	19,00	67,00	33,00	6
152169	● Orange	25,00	4,70	18,00	26,00	19,00	67,00	33,00	6
152164	● Rot	25,00	4,70	18,00	26,00	19,00	67,00	33,00	6
152168	● Schwarz	25,00	4,70	18,00	26,00	19,00	67,00	33,00	6
152172	○ Weiß	25,00	4,70	18,00	26,00	19,00	67,00	33,00	6
Lichte Bügelhöhe 38 mm / KD - Verschiedenschließende Schlösser / 1/Packung									
151658	● Blau	38,00	4,70	18,00	26,00	19,00	80,00	33,00	1
151662	● Braun	38,00	4,70	18,00	26,00	19,00	80,00	33,00	1
151656	● Gelb	38,00	4,70	18,00	26,00	19,00	80,00	33,00	1
151657	● Grün	38,00	4,70	18,00	26,00	19,00	80,00	33,00	1
151661	● Lila	38,00	4,70	18,00	26,00	19,00	80,00	33,00	1
151660	● Orange	38,00	4,70	18,00	26,00	19,00	80,00	33,00	1
151655	● Rot	38,00	4,70	18,00	26,00	19,00	80,00	33,00	1
151659	● Schwarz	38,00	4,70	18,00	26,00	19,00	80,00	33,00	1
151663	● Weiß	38,00	4,70	18,00	26,00	19,00	80,00	33,00	1
Lichte Bügelhöhe 38 mm / KD - Verschiedenschließende Schlösser / 6/Packung									
151667	● Blau	38,00	4,70	18,00	26,00	19,00	80,00	33,00	6
151671	● Braun	38,00	4,70	18,00	26,00	19,00	80,00	33,00	6
151665	● Gelb	38,00	4,70	18,00	26,00	19,00	80,00	33,00	6
151666	● Grün	38,00	4,70	18,00	26,00	19,00	80,00	33,00	6
151670	● Lila	38,00	4,70	18,00	26,00	19,00	80,00	33,00	6
151669	● Orange	38,00	4,70	18,00	26,00	19,00	80,00	33,00	6
151664	● Rot	38,00	4,70	18,00	26,00	19,00	80,00	33,00	6
151668	● Schwarz	38,00	4,70	18,00	26,00	19,00	80,00	33,00	6
151672	○ Weiß	38,00	4,70	18,00	26,00	19,00	80,00	33,00	6

Herkömmliche Nylon-Vorhängeschlösser



Herkömmliche kompakte Nylon-Vorhängeschlösser

Kompakte & leichte Vorhängeschlösser – benutzerfreundlich und sorgt für eine effiziente Energiekontrolle!

- Nicht leitendes Nylongehäuse und Aluminiumbügel
- Das Mindestgewicht für dieses Vorhängeschloss ist nur 40 g
- Schließzwang
- Maximale Betriebstemperatur: 120°C
- Die Farbcodierung ermöglicht eine leichte Zuordnung der Lockout-Teams im Rahmen von Wartungsprogrammen
- Der kleine Bügeldurchmesser ist für Lockout-Vorrichtungen mit 5-mm-Löchern ideal
- Optional: Lasergravur vorne, hinten und an den Seiten

Die Schlösser werden mit Keyed Different-Schlüsseinteilung geliefert. Mit jedem Schloss wird ein Schlüssel geliefert. Kundenspezifische Schlüsseinteilung ist möglich. Schlösser werden mit Etiketten für Vorhängeschlösser auf Englisch/Französisch geliefert.

Das kompakte Sicherheitsschloss ist die perfekte Lösung, wenn nur wenig Platz zur Verfügung steht und wenn Vorhängeschlösser benötigt werden, die leicht zu tragen sind. Wenn eine besonders hohe Strapazierfähigkeit erforderlich ist, informieren Sie sich über das Brady-Sortiment an Vorhängeschlössern mit einem Bügeldurchmesser von 6,50 mm.



Weitere Informationen liefert das technische Datenblatt LOTO-9 auf bradyeurope.com/tds



Bestellnummer	Farbe	Lichte Bügelhöhe (mm)	Bügelstärke (mm)	Lichte Bügelbreite (mm)	Bügelbreite (mm)	Tiefe (mm)	Höhe (mm)	Breite (mm)	Anzahl
Bügelhöhe: 25 mm									
814114	● Blau	25,00	4,70	17,00	26,00	16,00	64,00	32,00	6
814120	● Braun	25,00	4,70	17,00	26,00	16,00	64,00	32,00	6
814117	● Gelb	25,00	4,70	17,00	26,00	16,00	64,00	32,00	6
814123	● Grau	25,00	4,70	17,00	26,00	16,00	64,00	32,00	6
814118	● Grün	25,00	4,70	17,00	26,00	16,00	64,00	32,00	6
814121	● Lila	25,00	4,70	17,00	26,00	16,00	64,00	32,00	6
814119	● Orange	25,00	4,70	17,00	26,00	16,00	64,00	32,00	6
814116*	● Rot	25,00	4,70	17,00	26,00	16,00	64,00	32,00	6
814115	● Schwarz	25,00	4,70	17,00	26,00	16,00	64,00	32,00	6
814122	● Weiß	25,00	4,70	17,00	26,00	16,00	64,00	32,00	6
Bügelhöhe: 38 mm									
814124	● Blau	38,00	4,70	17,00	26,00	16,00	77,00	32,00	6
814130	● Braun	38,00	4,70	17,00	26,00	16,00	77,00	32,00	6
814127	● Gelb	38,00	4,70	17,00	26,00	16,00	77,00	32,00	6
814133	● Grau	38,00	4,70	17,00	26,00	16,00	77,00	32,00	6
814128	● Grün	38,00	4,70	17,00	26,00	16,00	77,00	32,00	6
814131	● Lila	38,00	4,70	17,00	26,00	16,00	77,00	32,00	6
814129	● Orange	38,00	4,70	17,00	26,00	16,00	77,00	32,00	6
814126*	● Rot	38,00	4,70	17,00	26,00	16,00	77,00	32,00	6
814125	● Schwarz	38,00	4,70	17,00	26,00	16,00	77,00	32,00	6
814132	● Weiß	38,00	4,70	17,00	26,00	16,00	77,00	32,00	6
Bügelhöhe: 50 mm									
814134	● Blau	50,00	4,70	17,00	26,00	16,00	99,00	32,00	6
814140	● Braun	50,00	4,70	17,00	26,00	16,00	99,00	32,00	6
814137	● Gelb	50,00	4,70	17,00	26,00	16,00	99,00	32,00	6
814143	● Grau	50,00	4,70	17,00	26,00	16,00	99,00	32,00	6
814138	● Grün	50,00	4,70	17,00	26,00	16,00	99,00	32,00	6
814141	● Lila	50,00	4,70	17,00	26,00	16,00	99,00	32,00	6
814139	● Orange	50,00	4,70	17,00	26,00	16,00	99,00	32,00	6
814136*	● Rot	50,00	4,70	17,00	26,00	16,00	99,00	32,00	6
814135	● Schwarz	50,00	4,70	17,00	26,00	16,00	99,00	32,00	6
814142	○ Weiß	50,00	4,70	17,00	26,00	16,00	99,00	32,00	6
Bügelhöhe: 75 mm									
814144	● Blau	75,00	4,70	17,00	26,00	16,00	114,00	32,00	6
814150	● Braun	75,00	4,70	17,00	26,00	16,00	114,00	32,00	6
814147	● Gelb	75,00	4,70	17,00	26,00	16,00	114,00	32,00	6
814153	● Grau	75,00	4,70	17,00	26,00	16,00	114,00	32,00	6
814148	● Grün	75,00	4,70	17,00	26,00	16,00	114,00	32,00	6
814151	● Lila	75,00	4,70	17,00	26,00	16,00	114,00	32,00	6
814149	● Orange	75,00	4,70	17,00	26,00	16,00	114,00	32,00	6
814146*	● Rot	75,00	4,70	17,00	26,00	16,00	114,00	32,00	6
814145	● Schwarz	75,00	4,70	17,00	26,00	16,00	114,00	32,00	6
814152	○ Weiß	75,00	4,70	17,00	26,00	16,00	114,00	32,00	6

*Dieses Produkt entspricht der ATEX-Richtlinie für Geräte.

Herkömmliche Nylon-Vorhängeschlösser

Herkömmliche kompakte Nylon-Kabelvorhängeschlösser

Kompakte & leichte Vorhängeschlösser – für eine benutzerfreundliche und effiziente Energiekontrolle!

- Gehäuse aus nicht leitendem Nylon, PVC-überzogenes Stahlkabel
- Mindestgewicht für das Vorhängeschloss ist nur 40 g
- Schließzwangsystem
- Maximale Betriebstemperatur: 120 °C
- Der kleine Kabeldurchmesser eignet sich ideal zum Absperren von Geräten mit Löchern von 5 mm, die nahe aneinander liegen.
- Lasergravur vorne, hinten und an den Seiten möglich

Die Schlösser werden mit Keyed Different- oder Keyed Alike-Schlüsseinteilung geliefert. Mit jedem Vorhängeschloss wird 1 Schlüssel geliefert. Kundenspezifische Schlüsseinteilung ist möglich. Vorhängeschlösser werden mit englischen/französischen Etiketten geliefert.



Bestellnummer	Farbe	Lichte Bügelhöhe (mm)	Bügelstärke (mm)	Lichte Bügelbreite (mm)	Bügelbreite (mm)	Tiefe (mm)	Breite (mm)	Anzahl
Kabellänge 200 mm								
KA - Gleichschließende Schlösser								
146128	Rot	106,68	4,70	17,00	26,00	16,00	32,00	6
146129	Gelb	106,68	4,70	17,00	26,00	16,00	32,00	6
146130	Blau	106,68	4,70	17,00	26,00	16,00	32,00	6
146131	Grün	106,68	4,70	17,00	26,00	16,00	32,00	6
195946	Schwarz	106,68	4,70	17,00	26,00	16,00	32,00	6
195947	Braun	106,68	4,70	17,00	26,00	16,00	32,00	6
195948	Grau	106,68	4,70	17,00	26,00	16,00	32,00	6
195949	Orange	106,68	4,70	17,00	26,00	16,00	32,00	6
195950	Violett	106,68	4,70	17,00	26,00	16,00	32,00	6
195951	Weiß	106,68	4,70	17,00	26,00	16,00	32,00	6
KD - Verschiedenschließende Schlösser								
146120	Rot	106,68	4,70	17,00	26,00	16,00	32,00	1
146121	Gelb	106,68	4,70	17,00	26,00	16,00	32,00	1
146122	Blau	106,68	4,70	17,00	26,00	16,00	32,00	1
146123	Grün	106,68	4,70	17,00	26,00	16,00	32,00	1
195934	Schwarz	106,68	4,70	17,00	26,00	16,00	32,00	1
195935	Braun	106,68	4,70	17,00	26,00	16,00	32,00	1
195936	Grau	106,68	4,70	17,00	26,00	16,00	32,00	1
195937	Orange	106,68	4,70	17,00	26,00	16,00	32,00	1
195938	Violett	106,68	4,70	17,00	26,00	16,00	32,00	1
195939	Weiß	106,68	4,70	17,00	26,00	16,00	32,00	1
195972	Rot	106,68	4,70	17,00	26,00	16,00	32,00	6
195973	Gelb	106,68	4,70	17,00	26,00	16,00	32,00	6
195974	Blau	106,68	4,70	17,00	26,00	16,00	32,00	6
195975	Grün	106,68	4,70	17,00	26,00	16,00	32,00	6
195980	Schwarz	106,68	4,70	17,00	26,00	16,00	32,00	6
195981	Braun	106,68	4,70	17,00	26,00	16,00	32,00	6
195982	Grau	106,68	4,70	17,00	26,00	16,00	32,00	6
195983	Orange	106,68	4,70	17,00	26,00	16,00	32,00	6
195984	Violett	106,68	4,70	17,00	26,00	16,00	32,00	6
195985	Weiß	106,68	4,70	17,00	26,00	16,00	32,00	6
Kabellänge 400 mm								
KA - Gleichschließende Schlösser								
146132	Rot	203,20	4,70	17,00	26,00	16,00	32,00	6
146133	Gelb	203,20	4,70	17,00	26,00	16,00	32,00	6
146134	Blau	203,20	4,70	17,00	26,00	16,00	32,00	6
146135	Grün	203,20	4,70	17,00	26,00	16,00	32,00	6
195952	Schwarz	203,20	4,70	17,00	26,00	16,00	32,00	6
195953	Braun	203,20	4,70	17,00	26,00	16,00	32,00	6
195954	Grau	203,20	4,70	17,00	26,00	16,00	32,00	6
195955	Orange	203,20	4,70	17,00	26,00	16,00	32,00	6
195956	Violett	203,20	4,70	17,00	26,00	16,00	32,00	6
195957	Weiß	203,20	4,70	17,00	26,00	16,00	32,00	6
KD - Verschiedenschließende Schlösser								
146124	Rot	203,20	4,70	17,00	26,00	16,00	32,00	1
146125	Gelb	203,20	4,70	17,00	26,00	16,00	32,00	1
146126	Blau	203,20	4,70	17,00	26,00	16,00	32,00	1
146127	Grün	203,20	4,70	17,00	26,00	16,00	32,00	1
195940	Schwarz	203,20	4,70	17,00	26,00	16,00	32,00	1
195941	Braun	203,20	4,70	17,00	26,00	16,00	32,00	1
195942	Grau	203,20	4,70	17,00	26,00	16,00	32,00	1
195943	Orange	203,20	4,70	17,00	26,00	16,00	32,00	1
195944	Violett	203,20	4,70	17,00	26,00	16,00	32,00	1
195945	Weiß	203,20	4,70	17,00	26,00	16,00	32,00	1
195976	Rot	203,20	4,70	17,00	26,00	16,00	32,00	6
195977	Gelb	203,20	4,70	17,00	26,00	16,00	32,00	6
195978	Blau	203,20	4,70	17,00	26,00	16,00	32,00	6
195979	Grün	203,20	4,70	17,00	26,00	16,00	32,00	6
195986	Schwarz	203,20	4,70	17,00	26,00	16,00	32,00	6
195987	Braun	203,20	4,70	17,00	26,00	16,00	32,00	6
195988	Grau	203,20	4,70	17,00	26,00	16,00	32,00	6
195989	Orange	203,20	4,70	17,00	26,00	16,00	32,00	6
195990	Violett	203,20	4,70	17,00	26,00	16,00	32,00	6
195991	Weiß	203,20	4,70	17,00	26,00	16,00	32,00	6

Hochsicherheitsschlösser & Messingvorhängeschlösser



Hochsicherheitsschlösser

Aluminiumgehäuse und Stahlbügel mit Nylonschutz

- Vollaluminiumkern mit Stahlbügel für höchste physikalische Beständigkeit
- Gehäuse und Bügel sind gegen Stromschläge isoliert
- NANO PROTECT™-Bügel für außergewöhnliche Korrosionsbeständigkeit
- Eigensicher
- Automatische Verriegelung für mehr Benutzerfreundlichkeit
- Kompakt und leicht
- Der präzisionsgefertigte Zylinder mit 6 Pins bietet höhere Manipulationssicherheit
- Mit langem Gehäuse erhältlich auf Anfrage (zweisprachige Etikettierung)
- Schließzwangsystem (Schlüssel wird erst durch sicheres Schließen des Vorhängeschlosses freigegeben), Ausführung ohne Schließzwangsystem auf Anfrage erhältlich
- Gravur vorne, hinten und an den Seiten möglich

Die Schlösser werden mit Keyed Different-Schlüsseinteilung geliefert. Mit jedem Schloss wird 1 Schlüssel geliefert. Kundenspezifische Schlüsseinteilungsmöglichkeiten auf Anfrage erhältlich. Etiketten für Vorhängeschlösser auf englisch/französisch/spanisch mitgeliefert.



Weitere Informationen liefert das technische Datenblatt LOTO-73 auf bradyeurope.com/tds

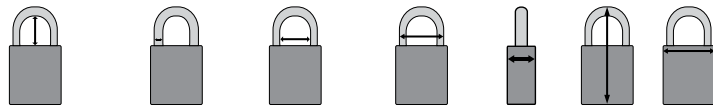

Bestellnummer	Farbe	Lichte Bügelhöhe (mm)	Bügelstärke (mm)	Lichte Bügelbreite (mm)	Bügelbreite (mm)	Tiefe (mm)	Höhe (mm)	Breite (mm)	Anzahl
Bügelhöhe: 38 mm									
834468	Blau	38,00	6,50	20,00	33,00	20,00	90,00	40,00	6
834471	Gelb	38,00	6,50	20,00	33,00	20,00	90,00	40,00	6
834472	Grün	38,00	6,50	20,00	33,00	20,00	90,00	40,00	6
834473	Orange	38,00	6,50	20,00	33,00	20,00	90,00	40,00	6
834470	Rot	38,00	6,50	20,00	33,00	20,00	90,00	40,00	6
834469	Schwarz	38,00	6,50	20,00	33,00	20,00	90,00	40,00	6
Bügelhöhe: 75 mm									
834474	Blau	75,00	6,50	20,00	33,00	20,00	127,00	40,00	6
834477	Gelb	75,00	6,50	20,00	33,00	20,00	127,00	40,00	6
834478	Grün	75,00	6,50	20,00	33,00	20,00	127,00	40,00	6
834479	Orange	75,00	6,50	20,00	33,00	20,00	127,00	40,00	6
834476	Rot	75,00	6,50	20,00	33,00	20,00	127,00	40,00	6
834475	Schwarz	75,00	6,50	20,00	33,00	20,00	127,00	40,00	6

Die Farben Violett, Braun, Silber und Weiß sind auf Anfrage für große Abnahmemengen erhältlich.

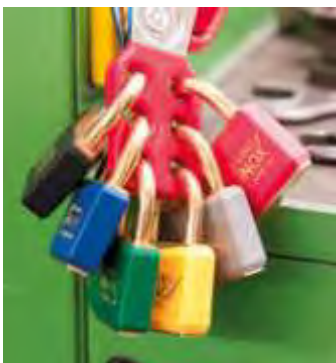

Messingvorhängeschlösser

Rostfreie Schlösser

- Gehäuse und Bügel aus massivem Messing
- Funkenbeständig und ideal für den Einsatz in brandgefährdeten Umgebungen geeignet
- Korrosionsbeständig
- Zylinder mit 6 Pins bietet mehr einzigartige Schlüsselprofile und höhere Fälschungssicherheit
- Die Schlösser sind durch eine farbige Vinylummantelung geschützt
- Ohne Schließzwangsystem, Ausführung mit Schließzwangsystem auf Anfrage erhältlich (Schlüssel wird erst durch sicheres Schließen des Vorhängeschlosses freigegeben)
- Gravierung auf Boden & Schlüssel möglich

Die Schlösser werden mit Keyed Different-Schlüsseinteilung geliefert. Mit jedem Schloss werden 2 Schlüssel geliefert. Kundenspezifische Schlüsseinteilung ist möglich.



Weitere Informationen liefert das technische Datenblatt LOTO-13 auf bradyeurope.com/tds

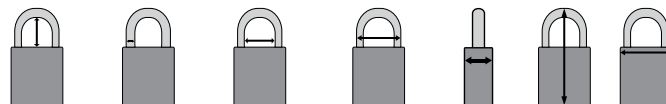

Bestellnummer	Farbe	Lichte Bügelhöhe (mm)	Bügelstärke (mm)	Lichte Bügelbreite (mm)	Bügelbreite (mm)	Tiefe (mm)	Höhe (mm)	Breite (mm)	Anzahl
051355	Blau	21,00	6,50	20,50	33,50	17,00	60,00	43,00	12
051357	Gelb	21,00	6,50	20,50	33,50	17,00	60,00	43,00	12
051358	Grau	21,00	6,50	20,50	33,50	17,00	60,00	43,00	12
051356	Grün	21,00	6,50	20,50	33,50	17,00	60,00	43,00	12
051354*	Rot	21,00	6,50	20,50	33,50	17,00	60,00	43,00	12
051359	Schwarz	21,00	6,50	20,50	33,50	17,00	60,00	43,00	12

*Dieses Produkt entspricht der ATEX-Richtlinie für Geräte.

SafeKey Aluminium Vorhängeschlösser

SafeKey Aluminium Vorhängeschlösser mit Stahlbügel

- Korrosionsbeständiges Aluminium-Vorhängeschloss mit Stahlbügel
- Stromisolierender Schließmechanismus
- Ideal für den Einsatz im Innen- und Außenbereich und für anspruchsvolle Anwendungsbereiche
- Ohne Schließzwangsystem

Mit jedem Vorhängeschloss wird 1 Schlüssel geliefert.
Kundenspezifische Schlüsseinteilung ist möglich.

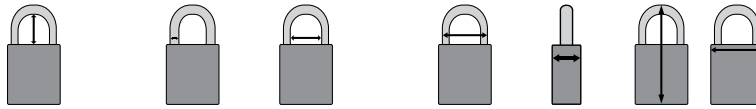

Artikelnummer	Farbe	Lichte Bügelhöhe (mm)	Bügelstärke (mm)	Lichte Bügelbreite (mm)	Bügelbreite (mm)	Tiefe (mm)	Höhe (mm)	Breite (mm)	Anzahl
Lichte Bügelhöhe 38 mm / KA - Gleichschließende Schlösser / 3/Packung									
150261	Blau	38,00	6,40	20,00	33,00	19,00	84,00	38,00	3
150260	Braun	38,00	6,40	20,00	33,00	19,00	84,00	38,00	3
150282	Gelb	38,00	6,40	20,00	33,00	19,00	84,00	38,00	3
150281	Grün	38,00	6,40	20,00	33,00	19,00	84,00	38,00	3
150305	Orange	38,00	6,40	20,00	33,00	19,00	84,00	38,00	3
150262	Rot	38,00	6,40	20,00	33,00	19,00	84,00	38,00	3
150349	Schwarz	38,00	6,40	20,00	33,00	19,00	84,00	38,00	3
150304	Silber	38,00	6,40	20,00	33,00	19,00	84,00	38,00	3
150348	Violett	38,00	6,40	20,00	33,00	19,00	84,00	38,00	3
Lichte Bügelhöhe 38 mm / KD - Verschiedenschließende Schlösser / 1/Packung									
150287	Blau	38,00	6,40	20,00	33,00	19,00	84,00	38,00	1
150286	Braun	38,00	6,40	20,00	33,00	19,00	84,00	38,00	1
150288	Gelb	38,00	6,40	20,00	33,00	19,00	84,00	38,00	1
150264	Grün	38,00	6,40	20,00	33,00	19,00	84,00	38,00	1
150263	Orange	38,00	6,40	20,00	33,00	19,00	84,00	38,00	1
150307	Rot	38,00	6,40	20,00	33,00	19,00	84,00	38,00	1
150243	Schwarz	38,00	6,40	20,00	33,00	19,00	84,00	38,00	1
150242	Silber	38,00	6,40	20,00	33,00	19,00	84,00	38,00	1
150333	Violett	38,00	6,40	20,00	33,00	19,00	84,00	38,00	1
Lichte Bügelhöhe 38 mm / KD - Verschiedenschließende Schlösser / 6/Packung									
150302	Blau	38,00	6,40	20,00	33,00	19,00	84,00	38,00	6
150301	Braun	38,00	6,40	20,00	33,00	19,00	84,00	38,00	6
150219	Gelb	38,00	6,40	20,00	33,00	19,00	84,00	38,00	6
150256	Grün	38,00	6,40	20,00	33,00	19,00	84,00	38,00	6
150326	Orange	38,00	6,40	20,00	33,00	19,00	84,00	38,00	6
150303	Rot	38,00	6,40	20,00	33,00	19,00	84,00	38,00	6
150240	Schwarz	38,00	6,40	20,00	33,00	19,00	84,00	38,00	6
150278	Silber	38,00	6,40	20,00	33,00	19,00	84,00	38,00	6
150347	Violett	38,00	6,40	20,00	33,00	19,00	84,00	38,00	6
Lichte Bügelhöhe 76 mm / KA - Gleichschließende Schlösser / 3/Packung									
150277	Blau	76,00	6,40	20,00	33,00	19,00	122,00	38,00	3
150299	Braun	76,00	6,40	20,00	33,00	19,00	122,00	38,00	3
150239	Gelb	76,00	6,40	20,00	33,00	19,00	122,00	38,00	3
150238	Grün	76,00	6,40	20,00	33,00	19,00	122,00	38,00	3
150325	Orange	76,00	6,40	20,00	33,00	19,00	122,00	38,00	3
150218	Rot	76,00	6,40	20,00	33,00	19,00	122,00	38,00	3
150217	Schwarz	76,00	6,40	20,00	33,00	19,00	122,00	38,00	3
150276	Silber	76,00	6,40	20,00	33,00	19,00	122,00	38,00	3
150300	Violett	76,00	6,40	20,00	33,00	19,00	122,00	38,00	3
Lichte Bügelhöhe 76 mm / KD - Verschiedenschließende Schlösser / 1/Packung									
150241	Blau	76,00	6,40	20,00	33,00	19,00	122,00	38,00	1
150284	Braun	76,00	6,40	20,00	33,00	19,00	122,00	38,00	1
150285	Gelb	76,00	6,40	20,00	33,00	19,00	122,00	38,00	1
150360	Grün	76,00	6,40	20,00	33,00	19,00	122,00	38,00	1
150306	Orange	76,00	6,40	20,00	33,00	19,00	122,00	38,00	1
150332	Rot	76,00	6,40	20,00	33,00	19,00	122,00	38,00	1
150331	Schwarz	76,00	6,40	20,00	33,00	19,00	122,00	38,00	1
150283	Silber	76,00	6,40	20,00	33,00	19,00	122,00	38,00	1
150330	Violett	76,00	6,40	20,00	33,00	19,00	122,00	38,00	1
Lichte Bügelhöhe 76 mm / KD - Verschiedenschließende Schlösser / 6/Packung									
150322	Blau	76,00	6,40	20,00	33,00	19,00	122,00	38,00	6
150235	Braun	76,00	6,40	20,00	33,00	19,00	122,00	38,00	6
150345	Gelb	76,00	6,40	20,00	33,00	19,00	122,00	38,00	6
150252	Grün	76,00	6,40	20,00	33,00	19,00	122,00	38,00	6
150344	Orange	76,00	6,40	20,00	33,00	19,00	122,00	38,00	6
150323	Rot	76,00	6,40	20,00	33,00	19,00	122,00	38,00	6
150216	Schwarz	76,00	6,40	20,00	33,00	19,00	122,00	38,00	6
150297	Silber	76,00	6,40	20,00	33,00	19,00	122,00	38,00	6
150358	Violett	76,00	6,40	20,00	33,00	19,00	122,00	38,00	6



Herkömmliche Aluminium-Vorhängeschlösser



Herkömmliche Aluminium-Vorhängeschlösser

Unsere Vorhängeschlösser haben ein stabiles Gehäuse und einen Bügel aus Aluminium und sind dadurch erstaunlich leicht und einfach zu verwenden.

- Gehäuse aus eloxiertem Aluminium
- Mit Aluminiumbügel
- Auf Anfrage mit Bügel aus gehärtetem Stahl oder Edelstahl erhältlich
- Korrosionsbeständigkeit
- Gravur auf der Vorder-, Rück-, Unterseite und Seite sowie auf dem Schlüssel möglich
- Etiketten für die Schlösser sind separat erhältlich (siehe Seite 38)
- Ohne Schließzwangsystem, Ausführung mit Schließzwangsystem auf Anfrage erhältlich (Schlüssel wird erst durch sicheres Schließen des Vorhängeschlosses freigegeben)

Die Vorhängeschlösser werden mit Keyed Different-Schlüsseinteilung geliefert. Zu jedem Schloss gibt es 2 Schlüssel, und es besteht kein Schließzwang. Kundenspezifische Schlüsseinteilung und Schließpläne sind möglich.



Weitere Informationen liefert das technische Datenblatt LOTO-10 auf bradyeurope.com/tds



Bestellnummer	Farbe	Lichte Bügelhöhe (mm)	Bügelstärke (mm)	Lichte Bügelbreite (mm)	Bügelbreite (mm)	Tiefe (mm)	Höhe (mm)	Breite (mm)	Anzahl
Bügelhöhe: 25 mm									
ALU25 BLU	• Blau	25,00	6,50	20,00	31,50	19,00	73,00	40,00	6
830939	• Braun	25,00	6,50	20,00	31,50	19,00	73,00	40,00	6
ALU25 GIA	• Gelb	25,00	6,50	20,00	31,50	19,00	73,00	40,00	6
830936	• Grau	25,00	6,50	20,00	31,50	19,00	73,00	40,00	6
814069	• Grün	25,00	6,50	20,00	31,50	19,00	73,00	40,00	6
814071	• Lila	25,00	6,50	20,00	31,50	19,00	73,00	40,00	6
814070	• Orange	25,00	6,50	20,00	31,50	19,00	73,00	40,00	6
814066	• Rot	25,00	6,50	20,00	31,50	19,00	73,00	40,00	6
ALU25 NER	• Schwarz	25,00	6,50	20,00	31,50	19,00	73,00	40,00	6
Bügelhöhe: 40 mm									
814072	• Blau	40,00	6,50	20,00	31,50	19,00	89,00	40,00	6
830940	• Braun	40,00	6,50	20,00	31,50	19,00	89,00	40,00	6
814075	• Gelb	40,00	6,50	20,00	31,50	19,00	89,00	40,00	6
830937	• Grau	40,00	6,50	20,00	31,50	19,00	89,00	40,00	6
ALU38 VER	• Grün	40,00	6,50	20,00	31,50	19,00	89,00	40,00	6
814078	• Lila	40,00	6,50	20,00	31,50	19,00	89,00	40,00	6
ALU38 ARA	• Orange	40,00	6,50	20,00	31,50	19,00	89,00	40,00	6
814073	• Rot	40,00	6,50	20,00	31,50	19,00	89,00	40,00	6
ALU38 NER	• Schwarz	40,00	6,50	20,00	31,50	19,00	89,00	40,00	6
Bügelhöhe: 75 mm									
814079	• Blau	75,00	6,50	20,00	31,50	19,00	119,00	40,00	6
830941	• Braun	75,00	6,50	20,00	31,50	19,00	119,00	40,00	6
814082	• Gelb	75,00	6,50	20,00	31,50	19,00	119,00	40,00	6
830938	• Grau	75,00	6,50	20,00	31,50	19,00	119,00	40,00	6
814083	• Grün	75,00	6,50	20,00	31,50	19,00	119,00	40,00	6
814085	• Lila	75,00	6,50	20,00	31,50	19,00	119,00	40,00	6
814084	• Orange	75,00	6,50	20,00	31,50	19,00	119,00	40,00	6
814080	• Rot	75,00	6,50	20,00	31,50	19,00	119,00	40,00	6
814081	• Schwarz	75,00	6,50	20,00	31,50	19,00	119,00	40,00	6

Herkömmliche Aluminium-Vorhängeschlösser

Herkömmliche kompakte Aluminium-Vorhängeschlösser

Leicht und einfach zu verwenden, ideal geeignet, wenn nur wenig Platz zur Verfügung steht

- Gehäuse aus eloxiertem Aluminium
- Mit Aluminiumbügel
- Korrosionsbeständigkeit
- Gravur vorne, hinten und an den Seiten

Die Vorhängeschlösser werden mit Keyed Different-Schlüsseinteilung geliefert. Zu jedem Schloss gehört 1 Schlüssel, kundenspezifische Schlüsseinteilung und Schließpläne sind möglich.



Das kompakte Vorhängeschloss aus Aluminium ist die perfekte Lösung, wenn nur wenig Platz zur Verfügung steht und wenn Vorhängeschlösser benötigt werden, die leicht zu tragen sind. Wenn eine besonders hohe Strapazierfähigkeit erforderlich ist, informieren Sie sich über das Brady-Sortiment an Vorhängeschlössern mit einem Bügeldurchmesser von 6,50 mm.

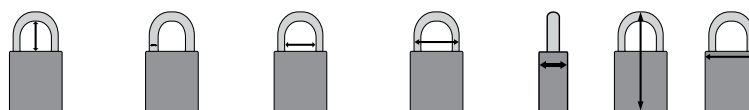

Bestellnummer	Farbe	Lichte Bügelhöhe (mm)	Bügelstärke (mm)	Lichte Bügelbreite (mm)	Bügelbreite (mm)	Tiefe (mm)	Höhe (mm)	Breite (mm)	Anzahl
Bügelhöhe: 25 mm									
834856	Blau	25,00	4,70	17,00	26,00	19,00	64,00	32,00	6
834859	Gelb	25,00	4,70	17,00	26,00	19,00	64,00	32,00	6
834860	Grün	25,00	4,70	17,00	26,00	19,00	64,00	32,00	6
834861	Orange	25,00	4,70	17,00	26,00	19,00	64,00	32,00	6
834858	Rot	25,00	4,70	17,00	26,00	19,00	64,00	32,00	6
834857	Schwarz	25,00	4,70	17,00	26,00	19,00	64,00	32,00	6
Bügelhöhe: 40 mm									
834862	Blau	40,00	4,70	17,00	26,00	19,00	89,00	32,00	6
834865	Gelb	40,00	4,70	17,00	26,00	19,00	89,00	32,00	6
834866	Grün	40,00	4,70	17,00	26,00	19,00	89,00	32,00	6
834867	Orange	40,00	4,70	17,00	26,00	19,00	89,00	32,00	6
834864	Rot	40,00	4,70	17,00	26,00	19,00	89,00	32,00	6
834863	Schwarz	40,00	4,70	17,00	26,00	19,00	89,00	32,00	6
Bügelhöhe: 50 mm									
834868	Blau	50,00	4,70	17,00	26,00	19,00	99,00	32,00	6
834871	Gelb	50,00	4,70	17,00	26,00	19,00	99,00	32,00	6
834872	Grün	50,00	4,70	17,00	26,00	19,00	99,00	32,00	6
834873	Orange	50,00	4,70	17,00	26,00	19,00	99,00	32,00	6
834870	Rot	50,00	4,70	17,00	26,00	19,00	99,00	32,00	6
834869	Schwarz	50,00	4,70	17,00	26,00	19,00	99,00	32,00	6
Bügelhöhe: 75 mm									
834874	Blau	75,00	4,70	17,00	26,00	19,00	119,00	32,00	6
834877	Gelb	75,00	4,70	17,00	26,00	19,00	119,00	32,00	6
834878	Grün	75,00	4,70	17,00	26,00	19,00	119,00	32,00	6
834879	Orange	75,00	4,70	17,00	26,00	19,00	119,00	32,00	6
834876	Rot	75,00	4,70	17,00	26,00	19,00	119,00	32,00	6
834875	Schwarz	75,00	4,70	17,00	26,00	19,00	119,00	32,00	6



Die Farben Violett, Braun und Silber sind auf Anfrage für große Abnahmemengen erhältlich.

Stahlvorhängeschlösser



Weitere Informationen liefert das technische Datenblatt LOTO-11 auf bradyeurope.com/tds

Laminierte Stahlvorhängeschlösser

Der verstärkte laminierte Stahl ist gegen gewaltsames Entfernen oder Aufbrechen beständig, und der Bügel aus gehärtetem Stahl ist schwer zu durchtrennen.

- Höchster Rostschutz durch einzeln beschichtete Gehäuseteile
- Zylinder mit 5 Spulen-Pins bietet mehr einzigartige Schlüsselprofile und höhere Fälschungssicherheit als Schlösser mit 4 Spulen-Pins
- Mit farbigen Hüllen zur Kennzeichnung und zum Schutz
- Schließzwang (Schlüssel wird erst durch sicheres Schließen des Schlosses freigegeben)
- Gravierung auf Boden & Schlüssel möglich
- Etiketten für die Schlösser sind separat erhältlich (siehe Seite 38)

Die Schlösser werden mit Keyed Different-Schlüsseinteilung geliefert. Mit jedem Schloss wird ein Schlüssel geliefert. Kundenspezifische Schlüsseinteilung und Schließpläne sind möglich.



Bestellnummer	Farbe	Lichte Bügelhöhe (mm)	Bügelstärke (mm)	Lichte Bügelbreite (mm)	Bügelbreite (mm)	Tiefe (mm)	Höhe (mm)	Breite (mm)	Anzahl
Bügelhöhe: 20 mm									
814086	● Blau	20,00	7,00	18,50	32,50	23,00	58,00	44,00	6
814092	● Braun	20,00	7,00	18,50	32,50	23,00	58,00	44,00	6
814089	● Gelb	20,00	7,00	18,50	32,50	23,00	58,00	44,00	6
814090	● Grün	20,00	7,00	18,50	32,50	23,00	58,00	44,00	6
814093	● Lila	20,00	7,00	18,50	32,50	23,00	58,00	44,00	6
814091	● Orange	20,00	7,00	18,50	32,50	23,00	58,00	44,00	6
814088	● Rot	20,00	7,00	18,50	32,50	23,00	58,00	44,00	6
814087	● Schwarz	20,00	7,00	18,50	32,50	23,00	58,00	44,00	6
814094	● Weiß	20,00	7,00	18,50	32,50	23,00	58,00	44,00	6
Bügelhöhe: 38 mm									
814095	● Blau	38,00	7,00	18,50	32,50	23,00	77,00	44,00	6
814101	● Braun	38,00	7,00	18,50	32,00	23,00	77,00	44,00	6
814098	● Gelb	38,00	7,00	18,50	32,50	23,00	77,00	44,00	6
814099	● Grün	38,00	7,00	18,50	32,00	23,00	77,00	44,00	6
814102	● Lila	38,00	7,00	18,50	32,00	23,00	77,00	44,00	6
814100	● Orange	38,00	7,00	18,50	32,00	23,00	77,00	44,00	6
814097	● Rot	38,00	7,00	18,50	32,50	23,00	77,00	44,00	6
814096	● Schwarz	38,00	7,00	18,50	32,50	23,00	77,00	44,00	6
814103	● Weiß	38,00	7,00	18,50	32,00	23,00	77,00	44,00	6
Bügelhöhe: 51 mm									
814104	● Blau	51,00	7,00	18,50	32,00	23,00	90,00	44,00	6
814110	● Braun	51,00	7,00	18,50	32,00	23,00	90,00	44,00	6
814107	● Gelb	51,00	7,00	18,50	32,00	23,00	90,00	44,00	6
814108	● Grün	51,00	7,00	18,50	32,00	23,00	90,00	44,00	6
814111	● Lila	51,00	7,00	18,50	32,00	23,00	90,00	44,00	6
814109	● Orange	51,00	7,00	18,50	32,00	23,00	90,00	44,00	6
814106	● Rot	51,00	7,00	18,50	32,00	23,00	90,00	44,00	6
814105	● Schwarz	51,00	7,00	18,50	32,00	23,00	90,00	44,00	6
814112	● Weiß	51,00	7,00	18,50	32,00	23,00	90,00	44,00	6



Ultimative Sicherheitsschlösser

- Bügel und Gehäuse aus hochwertigstem gehärteten und legierten Stahl
- Abus-Plus-Scheibenzylinder mit 7 Pins für einen optimalen Schutz gegen Manipulation und Schlüsselaustausch
- Gravierung auf Boden & Schlüssel möglich

Die Schlösser werden mit Keyed Different-Schlüsseinteilung geliefert. Mit jedem Schloss werden zwei Schlüssel geliefert. Kundenspezifische Schlüsseinteilung und Schließpläne sind möglich.

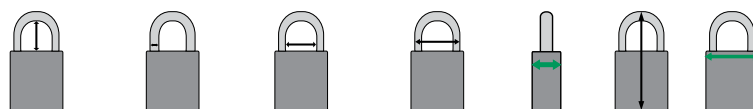

Bestellnummer	Farbe	Lichte Bügelhöhe (mm)	Bügelstärke (mm)	Lichte Bügelbreite (mm)	Bügelbreite (mm)	Tiefe (mm)	Höhe (mm)	Breite (mm)	Anzahl
805837	● Schwarz	26,00	11,00	27,50	49,50	31,00	85,00	63,00	2
805838	● Schwarz	50,00	11,00	27,50	49,50	31,00	109,00	63,00	2
805839	● Schwarz	75,00	11,00	27,50	49,50	31,00	134,00	63,00	1

Messingvorhängeschlösser & Kombinationsschloss

Vollständig isolierte Schlösser

Gehäuse und Bügel vollständig gegen Stromschläge isoliert

- Gehäuse aus massivem Messing
- Versiegeltes Gehäuse mit Zylinderabdeckung zum Schutz vor Verschmutzung
- Zylinder mit 5 Pins
- Innenteile aus korrosionsbeständigen Materialien
- Stofldämpfender Vinylüberzug, schützt auch lackierte Oberflächen
- Bügel aus gehärtetem oder rostfreiem Stahl

Die Schlösser werden mit Keyed Different-Schlüsseinteilung geliefert. Mit jedem Schloss werden zwei Schlüssel geliefert. Keyed Alike-Schlüsseinteilung auf Anfrage möglich.



Bestellnummer	Farbe	Lichte Bügelhöhe (mm)	Bügelstärke (mm)	Lichte Bügelbreite (mm)	Bügelbreite (mm)	Tiefe (mm)	Höhe (mm)	Breite (mm)	Anzahl
805836	Blau	24,50	8,50	20,50	37,50	28,00	73,00	53,00	6
805835	Schwarz	24,50	8,50	20,50	37,50	28,00	73,00	53,00	6

Messingvorhängeschlösser mit Edelstahlbügel

- Stabiles Gehäuse aus Messing (verchromt) mit Edelstahlbügel
- Korrosionsbeständig
- Präzisionsgefertigtes Zylinderschloss
- Gravur auf der Vorder-, Rück-, Unterseite und Seite sowie auf dem Schlüssel möglich

Die Schlösser werden mit Keyed Different-Schlüsseinteilung geliefert. Mit jedem Schloss werden zwei Schlüssel geliefert. Schlösser haben keinen Schließzwang. Keyed Alike-Schlüsseinteilung auf Anfrage möglich.



Bestellnummer	Farbe	Lichte Bügelhöhe (mm)	Bügelstärke (mm)	Lichte Bügelbreite (mm)	Bügelbreite (mm)	Tiefe (mm)	Höhe (mm)	Breite (mm)	Anzahl
805827	Verchromt	14,50	5,00	14,50	24,50	12,00	47,00	30,00	6
805828	Verchromt	23,50	6,50	19,50	32,50	13,00	66,00	39,00	6
805830	Verchromt	27,00	7,00	28,00	42,00	15,00	73,00	49,00	6



Messingvorhängeschlösser mit Bügel aus gehärtetem Stahl

- Alle Innenteile sind korrosionsbeständig
- Messinggehäuse und Bügel aus gehärtetem Stahl
- Präzisionsgefertigtes Zylinderschloss
- Gravur auf der Vorder-, Rück-, Unterseite und Seite sowie auf dem Schlüssel möglich

Die Schlösser werden mit Keyed Different-Schlüsseinteilung geliefert. Mit jedem Schloss werden zwei Schlüssel geliefert. Schlösser haben keinen Schließzwang.

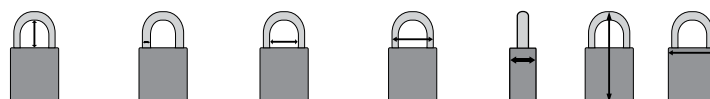

Bestellnummer	Farbe	Lichte Bügelhöhe (mm)	Bügelstärke (mm)	Lichte Bügelbreite (mm)	Bügelbreite (mm)	Tiefe (mm)	Höhe (mm)	Breite (mm)	Anzahl
805831	Messingfarben	14,50	5,00	14,50	24,50	12,00	47,00	30,00	6
805832	Messingfarben	23,50	6,50	19,50	32,50	13,00	66,00	39,00	6
805834	Messingfarben	27,00	7,00	28,00	42,00	15,00	73,00	49,00	6



Kombinationsschloss

- Kompaktes, leichtes Schloss
- Bügel aus gehärtetem Stahl
- 4-stelliger, individuell einstellbarer Code

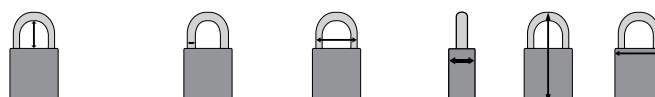

Bestellnummer	Farbe	Lichte Bügelhöhe (mm)	Bügelstärke (mm)	Bügelbreite (mm)	Tiefe (mm)	Höhe (mm)	Breite (mm)	Anzahl
101963	Silber/Schwarz/Silber	26,67	6,35	19,50	18,50	80,00	44,50	1





Träger für Sicherheitsschlösser und Anhänger

Der Träger für Sicherheitsschlösser und Anhänger ist für 12 Sicherheitsschlösser und Schlüssel sowie Blockierbügel und Anhänger für Prozeduren ausgelegt.

- hält bis zu 12 Vorhängeschlösser
- mit Schlüsselband und Karabinern
- durch einfaches Aneinanderklemmen von zwei Trägern an der Rückseite können 24 Vorhängeschlösser gehalten werden
- kann leicht am Gürtel befestigt werden
- kann leicht an einer Wand montiert werden
- erhältlich in 4 Farben

Bestellnummer	Beschreibung	Breite (mm)	Höhe (mm)	Anzahl
148866	Träger für Sicherheitsschlösser und Anhänger – Rot	190,50	133,35	1 Set
148865	Träger für Sicherheitsschlösser und Anhänger – Gelb	190,50	133,35	1 Set
148861	Träger für Sicherheitsschlösser und Anhänger – Grün	190,50	133,35	1 Set
148862	Träger für Sicherheitsschlösser und Anhänger – Blau	190,50	133,35	1 Set
148864	Träger für Sicherheitsschlösser und Anhänger mit 2 Sets bestehend aus je 6 Vorhängeschlössern mit Keyed Alike-Schlüsseinteilung	190,50	133,35	1 Set
148869	Träger für Sicherheitsschlösser und Anhänger mit 4 Sets bestehend aus je 3 Vorhängeschlössern mit Keyed Alike-Schlüsseinteilung	190,50	133,35	1 Set
148867	Träger für Sicherheitsschlösser und Anhänger mit 12 Vorhängeschlössern mit Keyed Different-Schlüsseinteilung	190,50	133,35	1 Set
148863	Anhänger für Lockout-Prozeduren mit Beschriftungsmöglichkeit	76,20	146,05	10 / Packung



Etiketten für Sicherheitsschlösser

- Aus beständigem Vinyl, mit Bleistift, Kugelschreiber oder Marker beschreibbar

Bestellnummer	Text/Legende	Legende auf Rückseite	Material	Brady-Materialnr.	Anzahl
051379	DANGER LOCKED OUT, PELIGRO EQUIPO BLOQUEADO, DANGER VERROUILLÉE	PROPERTY OF, PROPIEDAD DE, PROPRIÉTÉ DE	Vinyl	B-826	6



Etiketten für SafeKey Nylon Vorhängeschlösser

- Aus beständigem Vinyl, mit Bleistift, Kugelschreiber oder Marker beschreibbar

Bestellnummer	Text/Legende	Legende auf Rückseite	Material	Brady-Materialnr.	Anzahl
150555	LOCKED OUT DO NOT REMOVE; VERROUILLÉ NE PAS ENLEVER; EQUIPO BLOQUEADO NO REMUEVA	PROPERTY OF; PROPRIÉTÉ DE; PROPIEDAD DE	Vinyl	B-826	6
150556	LOCKED OUT DO NOT REMOVE; VERROUILLÉ NE PAS ENLEVER; EQUIPO BLOQUEADO NO REMUEVA	PROPERTY OF; PROPRIÉTÉ DE; PROPIEDAD DE	Vinyl	B-826	6



Etiketten für Aluminiumvorhängeschlösser

- Aus beständigem Vinyl, mit Bleistift, Kugelschreiber oder Marker beschreibbar

Bestellnummer	Text/Legende	Legende auf Rückseite	Material	Brady-Materialnr.	Höhe (mm)	Breite (mm)	Anzahl
050289	DANGER LOCKED OUT	PROPERTY OF	Vinyl	B-826	20,32	27,94	6
050292	BLOQUEADO	PROPIEDAD DE	Vinyl	B-826	20,32	27,94	6
050293	VERROUILLÉE	PROPRIÉTÉ DE	Vinyl	B-826	20,32	27,94	6



Etiketten für Stahlvorhängeschlösser

- Aus beständigem Vinyl, mit Bleistift, Kugelschreiber oder Marker beschreibbar
- Für eine noch bessere Beständigkeit werden Laminatüberzug-Streifen (B-674) mitgeliefert

Bestellnummer	Text/Legende	Legende auf Rückseite	Material	Brady-Materialnr.	Höhe (mm)	Breite (mm)	Anzahl
050280	DANGER LOCKED OUT	PROPERTY OF	Vinyl	B-826	19,05	114,30	6
050281	PELIGRO EQUIPO BLOQUEAD	PROPIEDAD DE	Vinyl	B-826	19,05	114,30	6
050283	DANGER VERROUILLÉE	PROPRIÉTÉ DE	Vinyl	B-826	19,05	114,30	6



Anhänger für Vorhängeschlösser

- Anhänger für Vorhängeschlösser bestehen aus satiniertem Vinyl, das mit Bleistiften, Kugelschreibern oder Markierstiften beschriftet werden kann
- Sie verfügen über eine 9,53 mm große Metallöse, die über die meisten Schließbügel passt.
- Durch die Öse wird der Anhänger um 25,40 mm höher und hat damit eine Gesamtgröße von 50,80 x 101,60 mm

Bestellnummer	Text/Legende	Material	Höhe (mm)	Breite (mm)	Anzahl
105722	DANGER EQUIPMENT LOCKED OUT	Vinyl	76,20	50,80	1
105723	DANGER DO NOT OPERATE	Vinyl	76,20	50,80	1
105724	DANGER DO NOT OPERATE / PELIGRO NO ACTIVE	Vinyl	76,20	50,80	1

Pflege-Spray

- Nichtfettendes Spray für Schließzylinder, Büromaschinen, Werkzeuge, Autoschlösser

Bestellnummer	Beschreibung	Anzahl
834194	Pflege-Spray 50 ml	1



„Cobra“ Kabel

- Flexibles Stahlseil mit PVC-Schutzüberzug

Bestellnummer	Beschreibung	Durchmesser (mm)	Länge	Anzahl
805844	„COBRA“ Kabel aus Stahl	8,00	2,00 m	1



Kette für maximale Sicherheit

- Kette aus gehärtetem Spezialkettenstahl
- Stoffschlauch schützt Lackierung und Chrom vor Beschädigung

Bestellnummer	Beschreibung	Länge	Anzahl
805846	Sicherheitskette - 10 mm Durchmesser	1,1 m	2
805845	Sicherheitskette - 8 mm Durchmesser	1,1 m	2



Zweischlaufiges Kabelverriegelungssystem

Die ideale Lösung, wenn zusätzlich zu einer flexiblen Lockout-Vorrichtung ein visueller Warnhinweis erforderlich ist.

- Zum Absperrn großer Ventile in zahlreichen Industrien
- Leichte Alternative zu großen, schweren Ketten
- In vier Längen erhältlich, um eine optimale Passgenauigkeit zu ermöglichen

Bestellnummer	Kabel-länge (m)	Durch-messer (mm)	Material	Farbe	Anzahl
131063	0,61	4,57	Stahl	Rot	1
131064	1,22	4,57	Stahl	Rot	1
131065	1,83	4,57	Stahl	Rot	1
131066	2,44	4,57	Stahl	Rot	1





Verschlusskästen und Schlösser-Kontrollcenter

Brady bietet verschiedene Gruppenverschlusskästen, die besonders dann praktisch sind, wenn mehrere befugte Mitarbeiter für Wartungsarbeiten zuständig sind. Außerdem sind mehrere Lösungen für die effiziente Aufbewahrung von Vorhängeschlössern erhältlich.

- SAFETY REDBOX™ Gruppenverschlusskasten
- Gruppenverschlusskasten
- Kombinierter Schlossaufbewahrungs-/Gruppenverschlusskasten
- Äußerst kompakter Verschlusskasten
- Gruppenverschlusskasten zur Wandmontage
- Gruppenverschlusskasten aus Metall zur Wandmontage
- Gruppenverschlusskasten (tragbar oder zur Wandmontage)
- SlimView Gruppenverschlusskasten
- Gruppenverschluss-Center
- Geschlossene Vorhängeschloss-Aufbewahrungsmodule
- Schlösser-Kontrollcenter
- Lockout/Verschlusskasten-Kombistation
- Tragbare Schlösser-Station
- Schlösser-Stationen





SAFETY REDBOX™ Gruppenverschlusskasten

Mobiler Gruppenverschlusskasten mit Wandbefestigung inkl. Schnell-Lösesystem.

- Wird mit Wandhalterung geliefert:
 - Zur praktischen Aufbewahrung von Lockout-Vorrichtungen, damit sie stets zum Einsatz verfügbar sind
 - Dank des Schnell-Lösesystems kann die SAFETY REDBOX™ einfach an den jeweiligen Einsatzort transportiert werden
 - Die SAFETY REDBOX™ kann auch am Einsatzort sicher angebracht werden
 - Der Deckel lässt sich längs aufklappen und ermöglicht so auch bei der Wandbefestigung ein einfaches Öffnen
- Gerätespezifische Lockout-Vorrichtungen können direkt im Kasten aufbewahrt werden
- Der praktische Verriegelungsmechanismus lässt sich per Drucktaste bedienen und sorgt dafür, dass der Deckel geschlossen bleibt
- Mit einem Schieber im Inneren wird die SAFETY REDBOX an der Wandhalterung befestigt
- Bietet Platz für bis zu 12 Sicherheitsschlösser. Bleibt verriegelt, bis alle entfernt wurden
- Wenn der Kasten nicht an der Wand montiert ist, können bis zu 40 Vorhängeschlösser aufbewahrt werden.
- Aus pulverbeschichtetem Hochleistungs-Stahl für hohe Korrosionsbeständigkeit
- Beständig gegen unterschiedliche Umgebungsbedingungen

Bestellnummer	Material	Farbe	Höhe (mm)	Breite (mm)	Tiefe (mm)	Max. Anzahl der angebrachten Vorhängeschlösser	Max. Anzahl Vorhängeschlösser in Aufbewahrung	Anzahl
145579	Pulverbeschichteter Stahl	Rot	154,90	236,00	91,44	12	12	1
145580	Pulverbeschichteter Stahl	Gelb	154,90	236,00	91,44	12	12	1

▶  Weitere Informationen liefert das technische Datenblatt LOTO-76 auf bradyeurope.com/tds



SAFEKEY
LOCKOUT PADLOCKS

Gruppenverschlusskasten

Für Gruppenabsperungen bei einer großen Gruppe von Arbeitern und vielen Vorrichtungen

- Nachdem die Maschine oder die Anlage verriegelt worden ist, werden die Schlüssel dieser Verriegelung im Verschlusskasten aufbewahrt. Jedes befugte Mitglied der Arbeitsgruppe befestigt sein persönliches Schloss am Verschlusskasten
- Stellt sicher, dass kein einzelner Mitarbeiter Zugriff auf den Kasten hat, ohne dass ALLE Mitarbeiter ihre Schlösser oder Anhänger abgenommen haben

Bestellnummer	Beschreibung	Farbe	Höhe (mm)	Breite (mm)	Tiefe (mm)	Max. Anzahl der angebrachten Vorhängeschlösser	Max. Anzahl Vorhängeschlösser in Aufbewahrung	Anzahl
830929	Große Gruppenverschlusskasten, Rot	Rot	152,00	227,00	178,00	13	75	1
065672	Gruppenverschlusskasten, Gelb	Gelb	152,00	227,00	88,90	13	40	1
045190	Verschlusskasten, Blau	Blau	152,00	227,00	88,90	13	40	1
065699	Verschlusskasten, Rot	Rot	152,00	227,00	88,90	13	40	1

▶  Weitere Informationen liefert das technische Datenblatt LOTO-18 auf bradyeurope.com/tds

▶  **SAFEKEY**
LOCKOUT PADLOCKS
Verschließen Sie Kästen SafeKey-kompatibel



Kombinierter Schlüsselaufbewahrungs-/ Gruppenverschlusskasten

Praktischer Kasten mit einem verschließbaren Aufbewahrungsfach und einem Gruppenverschluss-Fach.

- Aus pulverbeschichtetem Hochleistungsstahl, für zusätzliche Korrosionsbeständigkeit
- Gruppenverschluss-Fach mit transparentem Lexan-Fenster mit Schlüsselloch
- Kleiner Kasten: Das Aufbewahrungsfach bietet Platz für ca. 50 Vorhängeschlösser. 17 Vorhängeschlosslöcher im Deckel des Gruppenverschlusskastens.
- Großer Kasten: Das Aufbewahrungsfach bietet Platz für ca. 125 Vorhängeschlösser. 34 Vorhängeschlosslöcher im Deckel des Gruppenverschlusskastens.

▶  Weitere Informationen liefert das technische Datenblatt LOTO-19 auf bradyeurope.com/tds

Bestellnummer	Beschreibung	Farbe	Höhe (mm)	Breite (mm)	Tiefe (mm)	Anzahl
105716	Kleiner Verschlusskasten aus Metall	Schwarz & Weiß auf Rot	152,40	190,50	317,50	1
105717	Großer Verschlusskasten aus Metall	Weiß auf Rot	228,60	266,70	381,00	1

Verschlusskästen & Schlösser-Kontrollcenter

Äußerst kompakter Verschlusskasten

- Einfach tragbarer, passgenauer Verschlusskasten in robuster und kompakter Bauweise
- Einfache Befestigung mit Wandhalterung, Lösen durch Druckverriegelung (umgekehrte Druckverriegelung sorgt für noch mehr Sicherheit)
- Effektives Gruppen-Lockout für bis zu 12 Vorhängeschlösser
- Effizientes Trennen der Energiezufuhr mit Platz für 6 Vorhängeschlösser zum Aufbewahren
- Inhalt dank transparenter Klappabdeckung stets sichtbar
- Praktische Aufbewahrung von Schlüsseln durch 3 Schlüsselhaken



Bestellnummer	Beschreibung	Farbe	Höhe (mm)	Breite (mm)	Tiefe (mm)	Anzahl
149173	Ultrakompakter Gruppenverschlusskasten	Rot	144,78	101,60	68,58	1
149172	Ultrakompakter Verschlusskasten + 6 gelbe KA-Schlösser	Rot	144,78	101,60	68,58	1
149176	Ultrakompakter Verschlusskasten + 6 gelbe KD-Schlösser	Rot	144,78	101,60	68,58	1
149174	Ultrakompakter Verschlusskasten + 6 rote KA-Schlösser	Rot	144,78	101,60	68,58	1
149175	Ultrakompakter Verschlusskasten + 6 rote KD-Schlösser	Rot	144,78	101,60	68,58	1

Gruppenverschlusskasten zur Wandmontage

- Spritzgussteil aus Isoplast-Polymeren für hohe Beständigkeit
- Ausgezeichnete Chemikalien- und Hitzebeständigkeit, korrodiert nicht
- Der vordere Schlitz ermöglicht das Einstecken der Schlüssel, wenn der Kasten abgeschlossen ist
- Durch das transparente Polykarbonatfenster ist der Inhalt sichtbar
- Vorgebohrte Löcher zur einfachen Wandmontage
- Schlossschielen für bis zu 8 Vorhängeschlösser (Schlösser nicht enthalten)*
- Im Lieferumfang sind 6 Haken zum Aufhängen von Schlüsseln und Schlössern im Kasten enthalten



Bestellnummer	Beschreibung	Farbe	Höhe (mm)	Breite (mm)	Tiefe (mm)	Anzahl
050938	Kunststoff-Verschlusskasten	Rot	154,90	101,60	139,70	1
050939	Extra Haken	Schwarz	-	-	-	12

* Wenn Sicherheitsschlösser mit Kabelbügel verwendet werden, muss das Kabel zum Sichern durch zwei Löcher geführt werden. Daher können nur 4 Schlösser angebracht werden.

SAFEKEY
LOCKOUT PADLOCKS

Gruppenverschlusskasten aus Metall zur Wandmontage

- Aus beständigem, pulverbeschichtetem Stahl, mit Schlüsselloch oben
- Mit einem transparenten Lexan-Fenster, das herausgleitet, wenn die Schlösser entfernt werden
- Inklusive Schlüsselhaken und Kennzeichnungsetiketten für eine vereinfachte Schlüsselverwaltung
- Vorgebohrte Löcher und Hilfsmittel für eine schnelle Montage enthalten



SAFEKEY
LOCKOUT PADLOCKS



Bestellnummer	Beschreibung	Höhe (mm)	Breite (mm)	Tiefe (mm)	Max. Anzahl der angebrachten Vorhängeschlösser	Anzahl
105714	Kleiner Metall-Wandverschlusskasten	177,80	203,00	63,50	7	1
105715	Großer Metall-Wandverschlusskasten	177,80	406,00	57,15	12	1



SAFEKEY
LOCKOUT PADLOCKS

Verschließen Sie Kästen
SafeKey-kompatibel

Gruppenverschlusskasten (tragbar oder zur Wandmontage)

- Aus gelbem, pulverbeschichtetem Metall
- In Verbindung mit der industrietauglichen Lockout-Station oder separat verwendbar
- Für 8-10 Schlösser (je nach Größe der Schlösser)



Bestellnummer	Beschreibung	Material	Farbe	Höhe (mm)	Breite (mm)	Tiefe (mm)	Anzahl
046134	Gruppenverschlusskasten (tragbar oder zur Wandmontage)	Qualitätsstahlblech	Gelb	151,00	354,50	73,40	1



Weitere Informationen liefert das technische Datenblatt LOTO-21 auf bradyeurope.com/tds



SAFEKEY
LOCKOUT PADLOCKS

SlimView Gruppenverschlusskasten

- Effiziente und einfache Verwendung dank der schmalen Bauweise mit vorgebohrten Befestigungslöchern und transparentem Deckel
- Tragen Sie bis zu 12 Vorhängeschlösser an der eingebauten Vorhängeschloss- und Schlüsselaufhängung
- Zur sicheren Schlüsselaufbewahrung, die mit bis zu 12 Vorhängeschlössern verschlossen werden kann
- Vorhängeschlösser sind separat erhältlich

Bestellnummer	Beschreibung	Material	Farbe	Höhe (mm)	Breite (mm)	Tiefe (mm)	Anzahl
150505	SlimView Gruppenverschlusskasten	Hochleistungsstahl mit Deckel aus Polycarbonat	Rot	158,75	266,70	79,38	1
151761	SlimView Gruppenverschlusskasten	Hochleistungsstahl mit Deckel aus Polycarbonat	Gelb	158,75	266,70	79,38	1



SAFEKEY
LOCKOUT PADLOCKS

Verschließen Sie Kästen
SafeKey-kompatibel



SAFEKEY
LOCKOUT PADLOCKS

26 Gruppenverschlusskasten

Der 26 Gruppenverschlusskasten ist eine äußerst einfache und sichere Lösung für Lockout-Szenarien mit großen Gruppen.

- Bis zu 26+1 Personen können ihr Schloss an einem Verschlusskasten anbringen.
- Die Befestigungslöcher ermöglichen eine einfache Wandmontage.
- Dank des transparenten Sichtdeckels ist der Inhalt gut sichtbar.
- Zentriertes Schloss gibt Aufschluss über die für die Lockout-Koordination oder Schichtleitung zuständige Person.
- Die Verriegelungsklappen fixieren den Sichtdeckel vollständig und verhindern die Entnahme von Schlüsseln.
- 11 Haken bieten Platz für bis zu drei Schlüssel und Vorhängeschlösser mit einem Durchmesser von 38,10 mm oder 76,20 mm.

Bestellnummer	Beschreibung	Material	Farbe	Höhe (mm)	Breite (mm)	Tiefe (mm)	Anzahl
09008	26 Gruppenverschlusskasten	Kunststoff	Gelb	279,40	330,20	101,60	1
152189	26 Gruppenverschlusskasten	Kunststoff	Rot	279,40	330,20	101,60	1



Geschlossene Vorhängeschloss-Aufbewehrungsmodul

Ermöglicht eine sichere Aufbewahrung und einen kontrollierten Zugriff auf die Vorhängeschlösser.

- Aus Kunststoff, mit verschließbaren, transparenten Acryltüren
- Jeder Metallhaken fasst zwei Schlösser
- In zwei Größen verfügbar, für 16 bzw. 40 Vorhängeschlösser
- **Vorhängeschlösser sind separat erhältlich**

Bestellnummer	Beschreibung	Farbe	Höhe (mm)	Breite (mm)	Tiefe (mm)	Anzahl
065240	Integrierte Vorhängeschloss-Aufbewehrungsmodul	Weiß	381,00	381,00	88,90	1
065241	Integrierte Vorhängeschloss-Aufbewehrungsmodul	Weiß	762,00	381,00	88,90	1

Verschlusskästen & Schlösser-Kontrollcenter

Schlösser-Kontrollcenter

- Jeder nickelbeschichtete Metallhaken ist groß genug für zwei Schlösser (nicht enthalten)
- Für das Kontrollcenter werden 2 Schlüssel geliefert



Bestellnummer	Beschreibung	Material	Farbe	Höhe (mm)	Breite (mm)	Tiefe (mm)	Anzahl
800118	Schlösser-Kontrollcenter mit 18 Haken	Pulverbeschichteter Stahl	Rot	394,00	457,00	50,00	1
800119	Schlösser-Kontrollcenter mit 8 Haken	Pulverbeschichteter Stahl	Rot	254,00	305,00	50,00	1

Lockout/Verschlusskasten-Kombistation

- Pulverbeschichteter Metallschrank in Gelb
- Sicherheitshinweise zu Lockout sind auf der Türinnenseite aufgedruckt
- Der Verschlusskasten befindet sich unten am Schrank und bietet Platz für 8–10 Schlösser (je nach Größe)
- Ein einstellbarer Einlegeboden ist im Lieferumfang enthalten (weitere Einlegeböden erhältlich)
- Der Lockout-Schrank kann geschlossen verriegelt werden und lässt sich mit den vorgebohrten Löchern auf der Rückseite einfach an die Wand montieren
- Schrankabmessungen: (H) 406 x (B) 355 x (T) 152 mm
- Abmessungen Verschlusskasten: (H) 152 x (B) 381 x (T) 76 mm



▶ Leere Lockout-Station wird auch separat geliefert, siehe Seite 79

Bestellnummer	Beschreibung	Material	Farbe	Höhe (mm)	Breite (mm)	Tiefe (mm)	Anzahl
099708	Lockout/Verschlusskasten-Kombistation mit Komponenten	Pulverbeschichtetes Metall	Schwarz auf Gelb	406,40	355,60	152,40	1

Enthaltene Komponenten: 1 Schnappverriegelung für 120-Volt-Schutzschalter, 1 Klemmverriegelung für 120/227-Volt-Schutzschalter, 1 Klemmverriegelung für 480/600-Volt-Schutzschalter, 1 Universalverriegelung für mehrpolige Schutzschalter, 1 Verriegelung für überdimensionierte Schutzschalter, 1 Klampe für 120/277-Volt-Klemmverriegelungen, 1 Klampe für 480/600-Volt-Klemmverriegelungen, 1 Wandschalter-Verriegelung, 1 110-V-Steckerverriegelung, 1 3-in-1-Steckerverriegelung, 1 Absperrvorrichtung für Durchgangsventile, 25–64 mm und 1 verstellbare Absperrvorrichtung für Durchgangsventile, 25,40–165,10 mm

Tragbare Schlösser-Station

- Für bis zu 10 Vorhängeschlösser, 6 Blockierbügel und 10 Anhänger
- Aus Polypropylen: leicht und rostfrei
- Vorgebohrte Löcher: für eine einfache Wandmontage
- Der Inhalt der Station ist nicht im Lieferumfang enthalten



Bestellnummer	Beschreibung	Material	Farbe	Höhe (mm)	Breite (mm)	Tiefe (mm)	Anzahl
811218	Tragbare Schlösser-Station (ohne Inhalt)	Polypropylen	Gelb	432,00	337,00	64,00	1

Schlösser-Stationen

- Vorhängeschlosshalter aus Stahl mit roter Kunststoffbeschichtung
- Kleine Schlösser-Station für bis zu 4 Vorhängeschlösser und große Schlösser-Station für bis zu 24 Vorhängeschlösser

Bestellnummer	Beschreibung	Material	Farbe	Höhe (mm)	Breite (mm)	Tiefe (mm)	Anzahl
800121	Große Schlösser-Station (nur Station)	Roter, kunststoffbeschichteter Stahl	Rot	76,00	406,00	31,00	1
800120	Kleine Schlösser-Station (nur Station)	Roter, kunststoffbeschichteter Stahl	Rot	57,00	76,00	31,00	1



Berechtigungskontrollstation



Berechtigungskontrollstation

Finden Sie die passende Lösung für Ihren Betrieb

Wir bieten Optionen, die genau zu Ihnen passen – von schmalen und tragbaren Verschlusskästen bis hin zu spezifischen Ausführungen für externe Dienstleister. Zu allen Optionen gehört der vielseitige und leichte Schaukasten für Berechtigungsdokumente. Wählen Sie die Station, die zu Ihren Anforderungen passt.

26er Gruppenverschlusskasten mit Berechtigungskontrollstation



- Diese Lösung eignet sich ideal für große Gruppen-Lockouts in Ihrem Betrieb, bei denen eine zentrale Organisation besonders wichtig ist.
- Die Lösung ist äußerst einfach und sicher und ermöglicht eine problemlose Aufbewahrung.
- Der transparente Deckel bietet eine gute Übersicht über alle erforderlichen Gegenstände.
- Der Schaukasten für Berechtigungsdokumente sorgt für einen einfachen Zugriff und einen guten Blick auf die Dokumente.

Bestellnummer	Beschreibung
152731	Berechtigungskontrollstation mit 26er Gruppenverschlusskasten

SlimView™ Gruppenverschlusskasten mit Berechtigungskontrollstation



- Diese Lösung eignet sich ideal für mittelgroße Gruppen-Lockout-Projekte, für die eine hohe Mobilität erforderlich ist.
- Das robuste Stahlgehäuse und der Polycarbonat-Deckel können auch anspruchsvollsten Bedingungen standhalten.
- Die Lösung ermöglicht dank der integrierten Haken für Vorhängeschlösser und Schlüssel eine praktische Aufbewahrung von bis zu 12 Vorhängeschlössern.
- Die Befestigungslöcher ermöglichen eine einfache Wandmontage.
- Der transparente Deckel bietet eine gute Übersicht über alle erforderlichen Gegenstände.
- Der Schaukasten für Berechtigungsdokumente sorgt für einen einfachen Zugriff und einen guten Blick auf die Dokumente.

Bestellnummer	Beschreibung
152730	Berechtigungskontrollstation mit SlimView Gruppenverschlusskasten

Äußerst kompakter Verschlusskasten mit Berechtigungskontrollstation



- Diese Lösung eignet sich ideal für kleinere Gruppen-Lockout-Aufgaben und für beengte Bereiche.
- Die Station kann an der Wand befestigt und einfach abgenommen werden.
- Dank der kompakten Größe passt die Station in einen Werkzeugkasten, eine Tasche oder in die Hand.
- Bis zu 12 Personen können ihr Schloss an einem Verschlusskasten anbringen.
- Der transparente Klappdeckel ermöglicht den Blick in den Kasten und auf die enthaltenen Gegenstände.
- Der Schaukasten für Berechtigungsdokumente sorgt für einen einfachen Zugriff und einen guten Blick auf die Dokumente.

Bestellnummer	Beschreibung
152732	Berechtigungskontrollstation mit äußerst kompakter Verschlusskasten

Schaukasten für Berechtigungsdokumente

Sicherheitsvorschriften stets gut sichtbar. Genehmigungen, R&I-Informationen, Lockout-Checklisten und Wartungsdokumente sind bei Lockout/Tagout-Projekten geschützt und gut sichtbar.



- Wasserbeständig und staubabweisend – das robuste Design schützt Ihre Dokumente vor Umgebungseinflüssen.
- Flexibel – Kasten und Clipboard lassen sich einfach abnehmen.
- Normenkonform – die Lösung unterstützt bewährte Verfahren bei Gruppen-Lockouts in zahlreichen Branchen.
- Optimale Lösung für Gruppen-Lockouts mit Platz für 25 Papierblätter – DIN A4- oder Letter-Format (H x B x T: 43,2 x 24,8 x 3,8 cm)

Bestellnummer	Beschreibung	Material	Höhe (mm)	Breite (mm)	Tiefe (mm)	Anzahl
151736	Schaukasten für Berechtigungsdokumente	Kunststoff	431,80	247,65	38,10	1



Lockout-Vorrichtungen

Brady bietet ein umfassendes Sortiment an Lockout-Vorrichtungen für elektrische und mechanische Gefahren.

Kabelverriegelungssysteme

- SAFELEX™ Universelle Kabelverriegelung
- Allzweck-Verriegelungssystem
- Original-Kabelverriegelung
- Mini-Kabelverriegelungssystem
- Universell einsetzbare Absperrvorrichtung
- PRO-LOCK II Kabelverriegelungssystem
- Scissor-Lok Absperrvorrichtung
- Brady Kabelverriegelungssystem
- Zweischlaufiges Kabelverriegelungssystem

Universal-Ventilabsperrung

Kugelhahn-Absperrungen

- Perma-mount™ Lockout-Vorrichtung für Kugelventile
- Kugelhahn-Absperrung
- Brady Kugelhahn-Absperrung

Durchgangsventil-Absperrungen

- Standard-Absperrvorrichtung für Durchgangsventile
- Zusammenklappbare Absperrvorrichtung für Durchgangsventile
- Verstellbares Blockiersystem für Durchgangsventile

Drosselklappen-Absperrung

- Brady Drosselklappen-Absperrung
- Universal-Ventilabsperrung
- Drosselklappen-Absperrung
- Drosselklappen-Verriegelung für Hebel

Flansch-Verriegelungssystem

- Flansch-Verriegelungssystem

Gas- und Luftleitungsabsperungen

- Verriegelung von Kegelventilen und Trinkwasserbecken-Ausgüssen
- Kugelhahn-Absperrung
- Gaszylinder-Verriegelung
- Gasflaschen-Verriegelung
- Verriegelung für SMC-Leitungsregler
- Pneumatische Absperrung

Elektrische Gefahren

- Miniatur-Verriegelungssystem für Schutzschalter
- EZ-Panel-Loc™-System
- TAGLOCK™ Schutzschalter-Verriegelung
- Schutzschalter-Verriegelung (480–600 V)
- Universelle Verriegelung für mehrpolige Schutzschalter
- Standard Verriegelung für mehrpolige Schutzschalter
- Verriegelungen für einpolige Schutzschalter
- Verriegelung für Schutzschalter ohne Loch
- Verriegelung für überdimensionierte Schutzschalter
- Absperrvorrichtung für Flachsicherungen
- Absperrvorrichtung für Flachsicherungen - Isolierkappen
- 3-in-1 Elektrische Absperrung
- Absperrvorrichtungen für Steckerverbindungen
- Stoppower™-Absperrungen für Steckerverbindungen
- Hubbell Absperrung für industrielle Steckerverbindungen
- Große elektrische/pneumatische Absperrung
- Lockout-Tasche
- Twist And Secure™ Sicherheitsabdeckungen für Drucktasten und Notauschalter
- Tasten-Verriegelungen
- Wandschalter-Absperrungen
- Absperrvorrichtung für Flachsicherungen
- AC-Sensoren
- Stromanschluss-Verriegelung BatteryBlock
- Sicherheitsabdeckungen für enge Räume

Kabelverriegelungssysteme



Weitere Informationen liefert das technische Datenblatt LOTO-75 auf bradyeurope.com/tds

SAFELEX™ Universelle Kabelverriegelung

Absperren von mehreren Energie-Trennstellen mit vielseitigem Sicherheits-Blockierbügel (für Gruppen-Lockout).

- Durch den Sicherheits-Blockierbügel wird deutlich gezeigt, dass ein Gerät verriegelt wurde
- Dank des geringen Gewichts lässt sich die Vorrichtung einfach handhaben, transportieren und aufbewahren
- Die vielseitige Vorrichtung eignet sich zum Absperren von mehreren elektrischen Energie-Trennstellen oder Ventilen
- Effektives Absperren verschiedener Energie-Trennstellen
- Am Bügel können bis zu 6 Sicherheitsschlösser angebracht werden
- Das Kabel kann selbst in gesperrter Position festgezogen werden, um Durchhang zu vermeiden
- Beständig gegen unterschiedliche Umgebungsbedingungen

Bestellnummer	Beschreibung	Kabellänge (m)	Kabeldurchmesser (mm)	Kabelmaterial	Farbe	Max. Bügelstärke (mm)	Anzahl
145554	SAFELEX Universelle Kabelverriegelung - beschichtetes Stahlkabel, 1 m	0,91	4,32	Beschichtetes Stahlkabel	Schwarz & Rot	9,40	1
145553	SAFELEX Universelle Kabelverriegelung - beschichtetes Stahlkabel, 2 m	1,83	4,32	Beschichtetes Stahlkabel	Schwarz & Rot	9,40	1
145550	SafeLex Universelle Kabelverriegelung - Nylonkabel, 2 m	1,83	4,32	Nylon	Schwarz & Rot	9,40	1
145552	SAFELEX Universelle Kabelverriegelung - beschichtetes Stahlkabel, 3 m	3,05	4,32	Beschichtetes Stahlkabel	Schwarz & Rot	9,40	1
145549	SAFELEX Universelle Kabelverriegelung - Nylonkabel, 3 m	3,05	4,32	Nylon	Schwarz & Rot	9,40	1
145551	SAFELEX Universelle Kabelverriegelung - beschichtetes Stahlkabel, 5 m	4,57	4,32	Beschichtetes Stahlkabel	Schwarz & Rot	9,40	1



Allzweck-Verriegelungssystem

Durch das ergonomische, speziell designte Gehäuse lässt sich das Kabel leicht festziehen. Kann zur Abspernung von Ventilen, Trennschaltern, Schutzschaltern und vielem mehr verwendet werden.

- Zur Abspernung mehrerer Kontrollpunkte mit einer Vorrichtung = Kosteneinsparung
- Austauschbare Kabel - wählen Sie das passende Kabel für Ihre Anwendung
- Flexible und handliche Abspernung mit Kabelschaft zum Aufwickeln des Kabels, damit keine losen Enden herabhängen, die eine Gefahr darstellen könnten
- Gehäuse ist chemikalien- und korrosionsbeständig
- Es können 4 Vorhängeschlösser angebracht werden



Weitere Informationen liefert das technische Datenblatt LOTO-3 auf bradyeurope.com/tds



Bestellnummer	Beschreibung	Material	Kabellänge (m)	Kabeldurchmesser (mm)	Farbe	Max. Bügelstärke (mm)	Min. lichte Bügelbreite (mm)	Anzahl
050943	Allzweck-Verriegelungssystem mit vinylbeschichtetem Metallkabel	Polypropylen	2,44	4,76 mm	Rot	7,14	9,53	1
050944	Allzweck-Verriegelungssystem ohne Kabel	Polypropylen	-		Rot	7,14	20,00	1

*Dieses Produkt entspricht der ATEX-Richtlinie für Geräte.

Zusätzliche Kabel

Bestellnummer	Beschreibung	Kabellänge (m)	Farbe	Durchmesser (mm)	Anzahl
050947	Vinyl-überzogenes Stahlkabel - 2,44 m	2,44	Rot	4,76	1
813642	Vinyl-überzogenes Stahlkabel - 3,00m	3,00	Rot	4,00	1
050950	Vinyl-überzogenes Stahlkabel - 3,65 m	3,65	Rot	4,76	1

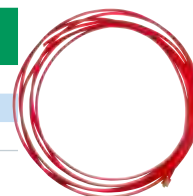

Kabelverriegelungssysteme

Original-Kabelverriegelung

Die innovative, patentierte Kabelverriegelungsvorrichtung von Brady ist für schwierige Verriegelungsanforderungen ideal geeignet, u. a. große Absperrventile oder überdimensionale Vorrichtungen.

- Durch Zusammendrücken der Vorrichtung kann das Kabel festgezogen werden. Bringen Sie anschließend ein Vorhängeschloss an, um den Hebel abzusperrern. Das ist alles!
- Gehäuse besteht aus einem gegen Schläge modifizierten Nylon
- In verschiedenen Farben erhältlich
- Inklusive eines Kabels aus galvanisiertem Stahl (nicht beschichtet)

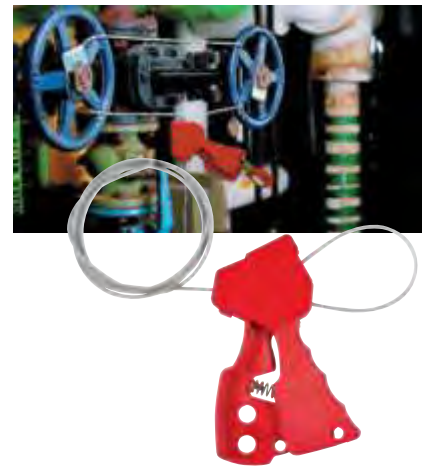

Bestellnummer	Beschreibung	Farbe	Höhe (mm)	Breite (mm)	Kabellänge (m)	Kabeldurchmesser (mm)	Anzahl
045191	Original-Kabelverriegelung	Blau	182,70	72,00	1,83	-	1
045192	Original-Kabelverriegelung	Gelb	182,70	72,00	1,83	-	1
065318	Original-Kabelverriegelung	Rot	182,70	72,00	1,83	-	1
065319	Zusätzliches Kabel	Silber	-	-	1,80	3,20	1
065320	Zusätzliches Kabel	Silber	-	-	3,00	3,20	1

Mini-Kabelverriegelungssystem

Handliche Verriegelung, die sich leicht in einem Werkzeugkasten verstauen lässt. Eine Absperrvorrichtung für elektrische und mechanische Gefahren – spart Zeit und Geld.



- Sperrt Ventile sowie Schalter und Leistungsschalter ab
- Integrierte Kabelspule: funktioniert wie ein aufrollbares Maßband; kein Kabelsalat
- Der Aufrollmechanismus spult das Kabel per Knopfdruck auf
- Inklusive vinylbeschichtetem Stahlkabel oder nicht leitendem Nylonkabel
- Das beschichtete Metallkabel gewährleistet stärkeren Halt auf Ventilen und Hebeln
- Ausgezeichnete Chemikalien-, Korrosions- und Temperaturbeständigkeit
- Es können 6 Vorhängeschlösser angebracht werden



Weitere Informationen liefert das technische Datenblatt LOTO-38 auf bradyeurope.com/tds

Bestellnummer	Beschreibung	Kabellänge (m)	Durchmesser (mm)	Tiefe (mm)	Max. Bügelstärke (mm)	Min. lichte Bügelbreite (mm)	Kabeldurchmesser (mm)	Anzahl
050940	Mini - Kabelverriegelungssystem mit Stahlkabel	2,44	100,00	45,00	7,87	19,05	-	1
051442*	Mini - Kabelverriegelungssystem mit Nylonkabel	2,44	100,00	45,00	7,87	19,05	-	1

*Dieses Produkt entspricht der ATEX-Richtlinie für Geräte.

Universell einsetzbare Absperrvorrichtung

In Kombination mit einem Kabelverriegelungssystem eignet sich die Universal-Ventilabsperrung auch zum Verriegeln von Absperrhähnen.

- Sperrt Ventile in offener und geschlossener Stellung ab
- Flexibles Modulsystem
- Aus Stahl und Nylon für eine hohe Haltbarkeit, beständig gegen Chemikalien und Korrosion - geeignet für die Industrie
- Der offene Haken passt auf geschlossene Rohrklemmen und große Griffe



Weitere Informationen liefert das technische Datenblatt LOTO-24 auf bradyeurope.com/tds

Bestellnummer	Beschreibung	Farbe	Max. Hebelstärke (mm)	Max. Hebelbreite (mm)	Max. Bügelstärke (mm)	Min. lichte Bügelbreite (mm)	Anzahl
050899	Großer Universal-Ventilabsperrungs-Klemmblock	Rot	27,94	40,64	9,91	20,00	1
050924	Kleiner Universal-Ventilabsperrungs-Klemmblock	Rot	15,24	25,40	9,91	20,00	1
051395	Kabelanschluss mit beschichtetem Kabel, 2,44 m - Kabeldurchmesser 3,25 mm	Rot	-	-	-	-	1

Kabelverriegelungssysteme



PRO-LOCK II Kabelverriegelungssystem

Dieses umfassende Sicherheitssystem ist zur Absperrung von Ventilen und Industriemaschinen geeignet und kann nur mit einem Spezialwerkzeug (Entriegler) geöffnet und verriegelt werden (separat zu bestellen).

- Polypropylen, der innere Teil ist aus rostfreiem Stahl
- UV-stabilisiert
- Temperaturbeständigkeitsbereich: -50 °C bis 55 °C
- Mit vinylbeschichtetem Kabel

Andere Kabellängen sind auf Anfrage erhältlich.



Bestellnummer	Beschreibung	Farbe	Kabellänge (m)	Kabeldurchmesser (mm)	Max. Bügelstärke (mm)	Min. lichte Bügelbreite (mm)	Durchmesser (mm)	Anzahl
225203	PRO-LOCK II® Kabelverriegelungssystem + Kabel	Rot	1,50	-	6,50	20,00	50,00	1
225204	PRO-LOCK II® Kabelverriegelungssystem + Kabel	Grün	1,50	-	6,50	20,00	50,00	1
225205	PRO-LOCK II® Kabelverriegelungssystem + Kabel	Gelb	1,50	-	6,50	20,00	50,00	1
225206	Entriegler	Rot	-	-	-	-	-	1
225207	Entriegler	Grün	-	-	-	-	-	1
225208	Entriegler	Gelb	-	-	-	-	-	1



Scissor-Lok Absperrvorrichtung

Zur gleichzeitigen Absperrung mehrerer Durchgangsventile. Zur Absicherung von Stromkabeln, frei stehenden Vorrichtungen, Behältern, Zylindern oder Schutzvorrichtungen.

- Aus anspruchsvollem chemikalienbeständigem Nylon
- Mit vinylbeschichtetem Kabel erhältlich
- Es können 3 Vorhängeschlösser angebracht werden. Bei Verwendung eines eigenen Kabels ist auf einen Außendurchmesser von maximal 4,76 mm zu achten

Das Kabel und die Vorrichtung können auf verschiedene Arten kombiniert werden (siehe Beispiele).



Bestellnummer	Beschreibung	Kabellänge (m)	Farbe	Max. Bügelstärke (mm)	Min. lichte Bügelbreite (mm)	Anzahl
236921	Scissor-Lok™ mit Kabel	0,91	Gelb	7,00	19,05	1
236922	Scissor-Lok™ mit Kabel	3,05	Gelb	7,00	19,05	1

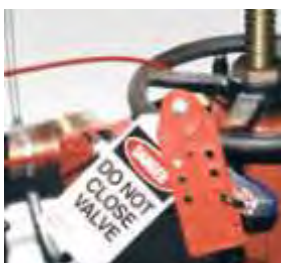

Kabelverriegelungssystem

Zur Absperrung von Durchgangsventilen, Gaszylindern, elektrischen Vorrichtungen und vielem mehr!

- Im Lieferumfang ist ein Stahlkabel und eine einzigartige Schließbügelabsperrovrichtung enthalten
- Es können 6 Vorhängeschlösser angebracht werden
- Anwendungstemperatur von -20 °C bis 80 °C



Bestellnummer	Beschreibung	Kabellänge (m)	Kabeldurchmesser (mm)	Farbe	Max. Bügelstärke (mm)	Min. lichte Bügelbreite (mm)	Anzahl
800112	Kabelverriegelungssystem mit Kabel	1,83	-	Rot	8,00	15,00	1
800113	Zusätzliches Kabel	1,80	4,76	Rot	-	-	1
800114	Kabelverriegelungssystem mit Kabel	3,05	-	Rot	8,00	15,00	1
800115	Zusätzliches Kabel	3,00	4,76	Rot	-	-	1



Weitere Informationen liefert das technische Datenblatt LOTO-41 auf bradyeurope.com/tds



Zweischlaufiges Kabelverriegelungssystem

Die ideale Lösung, wenn zusätzlich zu einer flexiblen Lockout-Vorrichtung ein visueller Warnhinweis erforderlich ist.

- Zum Absperrn großer Ventile in zahlreichen Industrien
- Leichte Alternative zu großen, schweren Ketten
- In vier Längen erhältlich, um eine optimale Passgenauigkeit zu ermöglichen

Bestellnummer	Kabellänge (m)	Durchmesser (mm)	Material	Farbe	Anzahl
131063	0,61	4,57	Stahl	Rot	1
131064	1,22	4,57	Stahl	Rot	1
131065	1,83	4,57	Stahl	Rot	1
131066	2,44	4,57	Stahl	Rot	1

Universal-Ventilabspernung

Universal-Ventilabspernung

Die Universal-Abspernung ist ein Modulsystem, das Absperrn von Ventilen verschiedener Arten und Größen ermöglicht. Keine andere Vorrichtung bietet eine solch hohe Flexibilität und Sicherheit. In zwei Größen erhältlich – groß und klein.

- Modulsystem für Wirtschaftlichkeit und Flexibilität
- Zur Absperrung von großen Hebeln, T-Griffen und anderen zu sichernden mechanischen Geräten
- Die offene Klemme passt auf geschlossene Rohrklemmen und große Griffe
- Sperrt Ventile in offener und geschlossener Stellung ab
- Aus glasfaserverstärktem Nylon für hohe Beständigkeit; chemikalien- und korrosionsbeständig
- Es können N/A Vorhängeschlösser angebracht werden



Bestellnummer	Beschreibung	Max. Hebelstärke (mm)	Max. Hebelbreite (mm)	Max. Bügelstärke (mm)	Min. lichte Bügelbreite (mm)	Kabel-länge (m)	Kabel-durchmesser (mm)	Anzahl
050899	Großer Universal-Ventilabspernungs-Klemmblock	27,94	40,64	9,91	20,00	-	-	1
050924	Kleiner Universal-Ventilabspernungs-Klemmblock	15,24	25,40	9,91	20,00	-	-	1
051388	Große Universal-Ventilabspernung mit Nylonkabel und Blockierarm	27,94	40,64	9,91	20,00	2,44 m	3,25 mm	1
051390	Kleine Universal-Ventilabspernung mit Nylonkabel und Blockierarm	15,24	25,40	9,91	20,00	2,44 m	3,25 mm	1
051392	Große Universal-Ventilabspernung mit überzogenem Kabel und Blockierarm	27,94	40,64	9,91	20,00	2,44 m	3,25 mm	1
051394	Kleine Universal-Ventilabspernung mit überzogenem Kabel und Blockierarm	15,24	25,40	9,91	20,00	2,44 m	3,25 mm	1
051395	Kabelanschluss mit beschichtetem Kabel, 2,44 m, Kabeldurchmesser 3,25 mm	-	-	-	-	2,44 m	-	1
065402	Kleiner Blockierarm	-	-	-	-	-	-	1
065403	Großer Blockierarm	-	-	-	-	-	-	1
065400	Kleine Universal-Ventilabspernung mit Blockierarm	19,05	24,89	9,00	20,00	-	-	1
065401	Große Universal-Ventilabspernung mit Blockierarm	30,99	40,89	9,00	20,00	-	-	1



Die Universal-Verriegelung besteht aus einzelnen Modulen. Durch das Hinzufügen von verschiedenen Zubehörteilen kann sie für eine ganze Reihe unterschiedlicher Ventile eingesetzt werden. Bauen Sie das Gerät dazu einfach auseinander (siehe Abbildung) und fügen Sie das passende Zubehörteil ein.

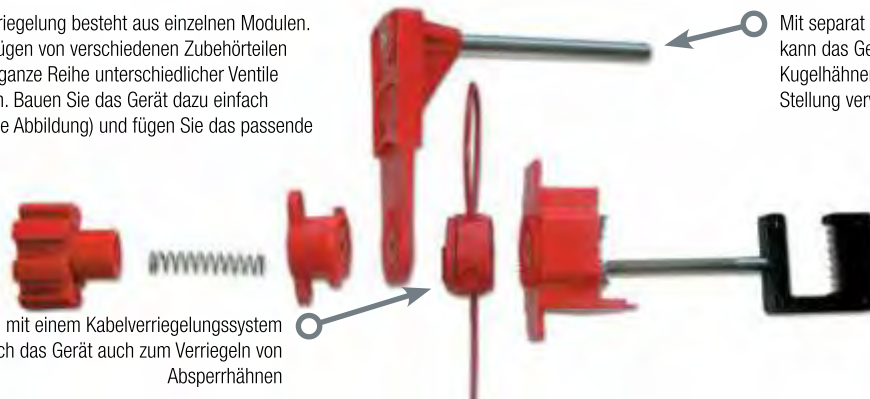

Mit separat erhältlichem Blockierarm kann das Gerät auch zum Absperrn von Kugelhähnen in halb oder ganz geöffneter Stellung verwendet werden.

In Kombination mit einem Kabelverriegelungssystem eignet sich das Gerät auch zum Verriegeln von Absperrhähnen



Verriegeln von Drosselventilen mit der Universal-Ventilabspernung: Der Haken wird am Griff des Drosselventils angebracht, damit der Griff nicht mehr betätigt werden kann. Die Ventilstellung kann nicht mehr verändert werden.



Mit dem separat erhältlichem Blockierstab kann das Gerät auch zum Absperrn von Kugelhähnen verwendet werden.



Verriegeln von Absperrhähnen mit der Universal-Ventilabspernung und einem Kabelverriegelungssystem.



Zwei Blockierarme zum Absperrn von 3-, 4- oder 5 Wege-Ventilen oder zum Absperrn von Ventilen in halbgeöffneter Stellung zur Überwachung von laufenden Anlagen.

Kugelhahn-Absperrungen



Perma-mount™ Lockout-Vorrichtung für Kugelventile

Ermöglicht das sichere Absperrern von kritischen Kugelventilen. Nachgerüstete Lockout-Vorrichtungen bleiben dauerhaft am zu sichernden Ventil.

- Keine Notwendigkeit, verschiedene Absperrvorrichtungen an den jeweiligen Einsatzort zu bringen
- Der Ventilhebel verbleibt sicher geschlossen in der 90° Position
- Zwei Größen eignen sich für alle Kugelventile mit einem Durchmesser von 1 bis 10 cm
- Beständig gegen unterschiedliche Umgebungsbedingungen

Bestellnummer	Beschreibung	Material	Breite (mm)	Höhe (mm)	Anzahl
121541	Perma-mount™ Lockout-Vorrichtung für Kugelventile, groß	Métal	56,64	162,80	1
121540	Perma-mount™ Lockout-Vorrichtung für Kugelventile, klein	Métal	49,53	108,20	1



Weitere Informationen liefert das technische Datenblatt LOTO-74 auf bradyeurope.com/tds



Kugelhahn-Absperrung

Vielseitige und benutzerfreundliche Vorrichtung. Die beiden Hälften der Vorrichtung umschließen den Hebel des Kugelhahns, um eine unbeabsichtigte Aktivierung des Ventils zu verhindern.

- Die kleine Absperrung sperrt Rohre von 12,50 bis 31,75 mm in offener und 12,70 bis 63,50 mm geschlossener Stellung ab
- Die große Absperrvorrichtung sperrt Rohre von 50,80 bis 203,20 mm
- Vielseitig und benutzerfreundlich
- Aus äußerst robustem Polypropylen
- Anwendungstemperatur von -20 °C bis 80 °C

Bestellnummer	Farbe	Für Rohre in verschiedenen Größen geeignet (mm)	Max. Bügelstärke (mm)	Min. lichte Bügelbreite (mm)	Anzahl
Klein					
800110*	Rot	12,70 - 63,50	7,24	38,00	1
805847	Blau	12,70 - 63,50	7,24	38,00	1
805848	Grün	12,70 - 63,50	7,24	38,00	1
805849	Gelb	12,70 - 63,50	7,24	38,00	1
Groß					
800111	Rot	50,00 - 200,00	7,24	38,00	1
805850	Blau	50,00 - 200,00	7,24	38,00	1
805851	Grün	50,00 - 200,00	7,24	38,00	1
805852	Gelb	50,00 - 200,00	7,24	38,00	1

*Dieses Produkt entspricht der ATEX-Richtlinie für Geräte.



Weitere Informationen liefert das technische Datenblatt LOTO-22 auf bradyeurope.com/tds



Kugelhahn-Absperrung

Die Kugelhahn-Absperrungen von Brady sind die ideale Lösung für die Sicherung Ihrer winkligen Vierteldreh-Kugelventile in geschlossener Stellung.

- Passt auf praktisch jeden Ventilhebel bis 76 mm
- In zwei Größen erhältlich
- Anwendungstemperatur von -30 °C bis 120 °C



Weitere Informationen liefert das technische Datenblatt LOTO-23 auf bradyeurope.com/tds

Bestellnummer	Beschreibung	Material	Max. Hebelstärke (mm)	Max. Hebelbreite (mm)	Hebelgröße (mm)	Max. Bügelstärke (mm)	Min. lichte Bügelbreite (mm)	Anzahl Löcher	Anzahl
065666*	Kleine Kugelhahn - Absperrung, 6 - 25 mm	Nylon	19,05	38,10	6.35 - 25.40	7,16	19,05	8	1
065692	Kleine Kugelhahn - Absperrung, 6 - 25 mm	Stahl	19,05	38,10	6.35 - 25.40	9,53	19,05	6	1
065669	Große Kugelhahn - Absperrung, 32 - 76 mm	Stahl	10,92	53,34	31.75 - 76.20	7,16	19,05	15	1
065693	Große Kugelhahn - Absperrung, 32 - 76 mm	Stahl	10,92	53,34	31.75 - 76.20	9,53	19,05	7	1

*Dieses Produkt entspricht der ATEX-Richtlinie für Geräte.

Durchgangsventil-Absperrungen

Standard-Absperrvorrichtung für Durchgangsventile

Eine äußerst praktische Absperrvorrichtung für Ihre Durchgangsventile.

- Zur Absperrung von Durchgangsventilen mit unterschiedlichen Handraddurchmessern
- Aus beständigem Polypropylen – ausgezeichnete Schlag- und Chemikalienbeständigkeit
- Beständig gegen Temperaturen von -40 °C bis 150 °C
- In mehreren Größen und Farben erhältlich
- Mit Farbkodierung. Bei der transparenten Version sind Farbe und Status des Ventils auf einen Blick erkennbar.
- Für N/A Vorhängeschloss

Gefahrenetiketten in Englisch, Spanisch und Französisch sind im Lieferumfang enthalten

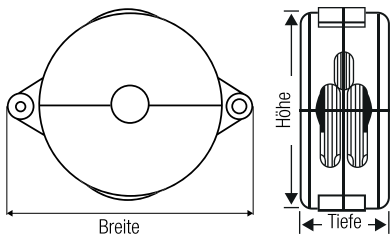

Bestellnummer	Handrad-durchmesser (mm)	Höhe (mm)	Breite (mm)	Tiefe (mm)	Max. Bügelstärke (mm)	Min. lichte Bügelbreite (mm)	Anzahl
Blau							
065585	25,40 - 63,50	80,00	120,10	35,90	9,53	19,05	1
065586	63,50 - 127,00	141,70	184,80	50,60	9,53	19,05	1
065587	127,00 - 165,10	181,00	224,10	60,40	9,53	19,05	1
065588	165,00 - 254,00	276,20	318,30	76,20	9,53	19,05	1
065589	254,00 - 330,20	363,50	405,10	76,20	9,53	19,05	1
Gelb							
065590	25,40 - 63,50	80,00	120,10	35,90	9,53	19,05	1
065591	63,50 - 127,00	141,70	184,80	50,60	9,53	19,05	1
065592	127,00 - 165,10	181,00	224,10	60,40	9,53	19,05	1
065593	165,00 - 254,00	276,20	318,30	76,20	9,53	19,05	1
065594	254,00 - 330,20	363,50	405,10	76,20	9,53	19,05	1
Grün							
065595	25,40 - 63,50	80,00	120,10	35,90	9,53	19,05	1
065596	63,50 - 127,00	141,70	184,80	50,60	9,53	19,05	1
065597	127,00 - 165,10	181,00	224,10	60,40	9,53	19,05	1
065598	165,00 - 254,00	276,20	318,30	76,20	9,53	19,05	1
065599	254,00 - 330,20	363,50	405,10	76,20	9,53	19,05	1
Rot							
065560*	25,40 - 63,50	80,00	120,10	35,90	9,53	19,05	1
065561*	63,50 - 127,00	141,70	184,80	50,60	9,53	19,05	1
065562*	127,00 - 165,10	181,00	224,10	60,40	9,53	19,05	1
065563*	165,00 - 254,00	276,20	318,30	76,20	9,53	19,05	1
065564*	254,00 - 330,20	363,50	405,10	76,20	9,53	19,05	1
Transparent							
145581	25,40 - 63,50	80,00	120,10	35,90	9,53	19,05	1
145582	63,50 - 127,00	141,70	184,80	50,60	9,53	19,05	1
145583	127,00 - 165,10	181,00	224,10	60,40	9,53	19,05	1
145584	165,00 - 254,00	276,20	318,30	76,20	9,53	19,05	1
145585	254,00 - 330,20	363,50	405,10	76,20	9,53	19,05	1

*Diese Produkten entsprechen der ATEX-Richtlinie für Geräte.



Weitere Informationen über die transparente Vorrichtung liefert das technische Datenblatt LOTO-78 auf bradyeurope.com/tds



Weitere Informationen über die farbige Vorrichtung liefert das technische Datenblatt LOTO-7 auf bradyeurope.com/tds



Verwenden Sie die verschiedenfarbigen Ventilabsperungen

- Ventile in geöffneter und geschlossener Stellung: Rot = Auf / Grün = Zu
- Gefährdungsgrade: Rot = Hohe Gefährdung / Blau = Mindere Gefährdung
- Durchflussmedien: Gelb = Gase / Grün = Wasser
- Service-Teams oder -Abteilungen: Rot = Elektriker / Blau = Mechaniker

Durchgangsventil-Absperrungen

Zusammenklappbare Absperrvorrichtung für Durchgangsventile

Mit der zusammenklappbaren Absperrvorrichtung lassen sich Durchgangsventile von 76 bis 457 mm sicher absperrern.



Brady bietet zusammenklappbare Vorrichtungen, die ein sicheres Absperrern verschiedenster Durchgangsventile ermöglichen, sodass weniger Vorrichtungen erforderlich sind. Diese Absperrvorrichtungen lassen sich ganz einfach an Ventilgriffen in der vollständig geschlossenen Position anbringen. Sie können aber auch zusammengeklappt werden, sodass sie auf Wartungswagen und in Lockout-Sets weniger Platz in Anspruch nehmen.

- Robuste Lösung aus spritzgegossenem Styrol, auch für raue Bedingungen im Außenbereich geeignet
- Bis zu zwei Vorhängeschlösser können direkt an der zusammenklappbaren Absperrvorrichtung angebracht werden. Für größere Wartungsteams empfiehlt sich der Sicherheits-Blockierbügel von Brady, über den noch weitere Vorhängeschlösser angebracht werden können
- Einfaches Anbringen: Ventile werden vollständig bedeckt und können daher nicht bewegt werden
- Einfaches Aufbewahren und Transportieren: lässt sich auf ein Drittel der Größe zusammenklappen
- Flexibel: 3 Größen zum Absperrern von Ventilen mit Durchmessern von 76 bis 457 mm
- Beständig gegen Temperaturen von -40 °C bis +100 °C
- Einzigartige Auswurfscheibe in der Mitte für OS & Y-Ventile oder Ventile mit steigender Spindel

Gefahrenetiketten in Englisch, Spanisch und Französisch sind im Lieferumfang enthalten



Weitere Informationen liefert das technische Datenblatt LOTO-81 auf bradyeurope.com/tds

Artikelnummer	Handrad-durchmesser (mm)	Höhe (mm)	Tiefe (mm)	Durchmesser (mm)	Max. Bügelstärke (mm)	Min. lichte Bügelbreite (mm)	Anzahl
148648	76,20 - 177,80	189,00	78,70	228,60	9,65	12,70	1
148647	177,80 - 330,20	346,20	101,10	381,00	9,65	12,70	1
148646	330,20 - 457,20	472,70	101,10	508,00	9,65	12,70	1

Zusammenklappbare Absperrvorrichtungen von Brady für Durchgangsventile mit einem Durchmesser von 330 bis 457 mm

Zusammenklappbare Absperrvorrichtungen von Brady für Durchgangsventile mit einem Durchmesser von 178 bis 330 mm

Zusammenklappbare Absperrvorrichtungen von Brady für Durchgangsventile mit einem Durchmesser von 76 bis 178 mm



Verstellbares Blockiersystem für Durchgangsventile

Eine Vorrichtung für die meisten Durchgangsventile! Ersetzt 3 herkömmliche Durchgangsventil-Absperrungen und reduziert so Ihre Kosten.

- Geeignet für Handräder mit Durchmesser von 2,5 bis 16,5 cm
- Beständiges Polypropylen
- Beständig gegen extreme Temperaturschwankungen von -20 °C bis 80 °C
- Es können 3 Vorhängeschlösser angebracht werden

Bestellnummer	Beschreibung	Höhe (mm)	Breite (mm)	Max. Bügelstärke (mm)	Min. lichte Bügelbreite (mm)	Anzahl
064057	Verstellbares Blockiersystem für Durchgangsventile	130,00	209,00	9,40	19,05	1



Weitere Informationen liefert das technische Datenblatt LOTO-70 auf bradyeurope.com/tds



Drosselklappen-Absperrung

Brady Drosselklappen-Absperrung

Ideal zur Absperrung eines Drosselventils in der geschlossenen Position geeignet

- Kann zur Absperrung eines Drosselventils in der geschlossenen Position verwendet werden. Dazu muss der Haken am Hebel angebracht werden, damit er nicht betätigt bzw. bewegt werden kann
- In zwei Größen erhältlich

Bestellnummer	Beschreibung	Beschreibung	Farbe	Anzahl
121504	Kleine Drosselklappen-Absperrung	Für Hebelstärken von 3,2 mm bis 63,5 mm	Rot	1
121505	Große Drosselklappen-Absperrung	Für Hebelstärken von 50,8 mm bis 102 mm	Rot	1



Weitere Informationen liefert das technische Datenblatt LOTO-71 auf bradyeurope.com/tds

Universal-Ventilabsperung

Verwenden Sie zur Absperrung von Drosselventilen die Universal-Ventilabsperung!

- Der Haken wird am Hebel des Drosselventils angebracht, so dass dieser nicht betätigt werden kann
- Das Ventil kann nicht betätigt werden
- Äußerst robust, chemikalien- und korrosionbeständig
- Es können N/A Vorhängeschlösser angebracht werden



Bestellnummer	Beschreibung	Farbe	Max. Bügelstärke (mm)	Min. lichte Bügelbreite (mm)	Max. Hebelbreite (mm)	Max. Hebelstärke (mm)	Anzahl
050899	Großer Universal-Ventilabsperungs-Klemmblock	Rot	9,91	20,00	40,64	27,94	1
050924	Kleiner Universal-Ventilabsperungs-Klemmblock	Rot	9,91	20,00	25,40	15,24	1

Drosselklappen-Absperrung

So wird Ihr Drosselventil sicher und effizient abgesperrt!

- Aus stabilem Polypropylen-Kunststoff
- Komplett dielektrisch (nicht leitend)
- Äußerst beständig gegen Risse und Abrieb
- Äußerst beständig gegen Lösungsmittel und andere chemische Produkte
- Es können 2 Vorhängeschlösser angebracht werden



Bestellnummer	Beschreibung	Beschreibung	Farbe	Max. Bügelstärke (mm)	Höhe (mm)	Tiefe (mm)	Breite (mm)	Anzahl
049303		Für Hebelstärken von 19,05 - 50,80 mm	Rot	7,16	69,85	304,80	101,60	1

Drosselklappen-Verriegelung für Hebel

Sie verwenden bei der Verriegelung von Ventil-Hebeln immer noch schlecht passende, falsche oder unhandliche zweiteilige Vorrichtungen? Wir bieten eine sichere Lösung, die passt und hält – die Drosselklappen-Verriegelung für Hebel

- Exklusive Lockout-Vorrichtung mit Drehsicherung, passend für sämtliche Ventilhebel-Größen mit einem Durchmesser von 12,70 mm bis 203,80 mm
- Eine praktische, einteilige Konstruktion, die zusammenhält, ganz gleich ob bei der Verwendung oder während der Aufbewahrung.
- Hält bis zu vier Mitarbeiter-Vorhängeschlösser
- Sichert den Ventilhebel in der gewünschten Position: von vollständig geschlossen bis hin zu teilweise oder vollständig geöffnet



Bestellnummer	Beschreibung	Farbe	Max. Bügelstärke (mm)	Höhe (mm)	Breite (mm)	Tiefe (mm)	Anzahl
170220	Drosselklappen-Verriegelung für Hebel	Rot	8,00	217,50	53,80	97,10	1



Weitere Informationen liefert das technische Datenblatt LOTO-112 auf bradyeurope.com/tds

Flansch-Verriegelungssystem

Flansch-Verriegelungssystem

Sicheres Flansch-Verriegelungssystem für eine breite Palette von Rohren



Das Flansch-Verriegelungssystem kann für eine breite Palette von Rohren verwendet werden, um Rohrflansche vorübergehend auf einfache Weise zu sichern. Mit dem Flansch-Verriegelungssystem können Anwender die Freisetzung von Gasen, Dampf und gefährlichen Flüssigkeiten während laufender Wartungsarbeiten verhindern.

Mehr Sicherheit und Compliance

Das Flansch-Verriegelungssystem bietet eine auffällige, physikalische Barriere, die vor dem Berühren von Rohrflanschen während laufender Wartungsarbeiten warnt. Bei Verwendung mit einem einwandfrei angebrachten Rohrflansch können das Verriegelungssystem und ein Vorhängeschloss das Risiko einer versehentlichen Freisetzung von Rohrinhalten verhindern. Dies ermöglicht den Unternehmen die Sicherheit am Arbeitsplatz zu verbessern sowie die Compliance mit der EU-Richtlinie 89/655 und der Europäischen Norm 1037 zu verbessern.

Funkenfreies Material

- Das Flansch-Verriegelungssystem wurde von UL auf die Einhaltung der ISO-Norm 80079-36:2016 zu Explosiven Atmosphären geprüft und das Ergebnis befindet sich innerhalb der Normwerte.
- Die Vorrichtung besteht aus 304er-Edelstahl mit robusten Verriegelungsstäben aus Aluminiumguss und einer Polyester-Pulverbeschichtung.

Breite Palette von Rohren

- Dank der Auswahl von 3 Größen kann das Flansch-Verriegelungssystem von Brady für eine breite Palette von Rohren eingesetzt werden, darunter für alle Rohrdurchmesser von 13,20 mm bis hin zu 1.219,20 mm.
- Mit dem ausziehbaren Verriegelungsarm der Vorrichtung können für zusätzliche Sicherheit bis zu 2 Rohrverbindungsschrauben-Sets gesperrt werden.
- Bis zu 4 Mitarbeiter können ein Vorhängeschloss direkt an der Vorrichtung anbringen.
- Die Vorrichtung kann für standardmäßige und Kreuzschlitzschrauben verwendet werden.

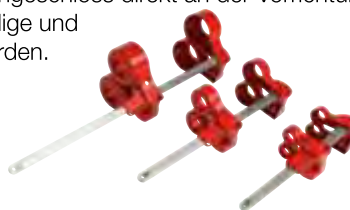

Artikelnummer	149228	149229	149230
Beschreibung	Flansch-Verriegelungssystem – klein	Flanschverriegelungssystem – mittel	Flanschverriegelungssystem – groß
Empfohlener Mutterdurchmesser	13,00 - 19,00 mm	23,00 - 32,00 mm	35,00 - 48,00 mm
Max. Mutterdurchmesser	35,00 mm	57,00 mm	84,00 mm
Handraddurchmesser (mm)	12,70 - 76,20 mm	76,20 - 355,60 mm	355,60 - 1219,20 mm
Dicke der Rohrflansche	41,00 - 206,00 mm	95,00 - 286,00 mm	205,00 - 464,00 mm
Max. Bügelstärke (mm)	7,00	7,00	7,00
Min. lichte Bügelbreite (mm)	19,05	19,05	19,05
Höhe (mm)	106,00 mm	127,00 mm	154,00 mm
Länge (mm)	371,00 mm	447,00 mm	625,00 mm
Breite (mm)	70,00 mm	114,00 mm	168,00 mm
Min. - Max. Service-Temperatur	-40 °C - 90 °C	-40 °C - 90 °C	-40 °C - 90 °C



Weitere Informationen liefert das technische Datenblatt LOTO-90 auf www.bradyeurope.com/tds

► Mehr Sicherheit und Compliance mit dem Flansch-Verriegelungssystem für eine breite Palette von Rohren. Besuchen Sie noch heute www.bradyeurope.com/PipeBlindLockout

Verriegelung von Kegelventilen und Trinkwasserbecken-Ausgüssen

Mit diesem innovativen Gerät können Sie den Ausguss der meisten Trinkwasserbrunnen abdecken, um die Nutzung zu verhindern und Hände von einem stark berührten Bereich fernzuhalten.

- Lassen Sie das Wasser an Stationen für die Befüllung von Flaschen weiter laufen, so dass auch weiterhin getrunken werden kann.
- Verriegeln Sie Standardkegelventile mit einem Schaftdurchmesser von 38,1 mm bis 55,37 mm, wenn die Pandemie-Bedenken vorbei sind.

Bestellnummer	Beschreibung	Material	Max. Bügelstärke (mm)	Höhe (mm)	Durchmesser (mm)	Anzahl
113233	Basisabdeckung Kegelhahn-Absperrung 53,98 mm	Polypropylen	9,40	114,30	101,60	1



Gas- und Luftleitungsabsperungen

Kegelhahn-Absperrung

Gut für schwer absperrbare Kegelveile geeignet

- Beständig und manipulationsicher
- Kompakte Größe und benutzerfreundlich
- Verschiedene Größen passend für die meisten manuell aktivierten Kegelveile mit einem Durchmesser von 25 bis 203 mm
- Anwendungstemperatur von -20 °C bis 80 °C
- Es kann N/A Vorhängeschloss angebracht werden



Bestellnummer	Beschreibung	Material	Max. Bügelstärke (mm)	Höhe (mm)	Durchmesser (mm)	Anzahl
113231	Basisabdeckung Kegelhahn-Absperrung 22,23 mm	Polypropylen	9,40	76,20	81,53	1
113232	Basisabdeckung Kegelhahn-Absperrung 34,93 mm	Polypropylen	9,40	76,20	81,53	1
113233	Basisabdeckung Kegelhahn-Absperrung 53,98 mm	Polypropylen	9,40	114,30	101,60	1
113234	Basisabdeckung Kegelhahn-Absperrung 63,50 mm	Polypropylen	9,40	101,60	119,63	1



Weitere Informationen liefert das technische Datenblatt LOTO-52 auf bradyeurope.com/tds

Gaszylinder-Verriegelung

Robuste Vorrichtung aus Polystyren-Kunststoff zur Verriegelung von Zylindertanks, u. a. Propangasflaschen für Gabelstapler und freistehende Propangasflaschen.

- Für enge Bereiche konzipiert
- Durchmesser des Ventilspindellocks: 31,5 mm
- Es können 2 Vorhängeschlösser angebracht werden

Bestellnummer	Beschreibung	Farbe	Max. Bügelstärke (mm)	Min. lichte Bügelbreite (mm)	Anzahl
LM023E	Gaszylinder - Verriegelung	Rot	6,50	20,00	1

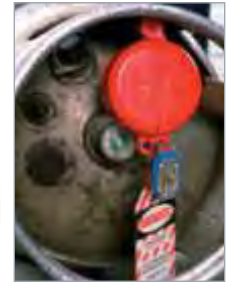

Gasflaschen-Verriegelung

Auswahl der Verriegelungsvorrichtung ohne Berücksichtigung von Durchmessern und Flaschenaufsätzen.

- Verhindert den Zugriff auf das Hauptzylinderventil
- Für Gewindestücke mit einem Durchmesser von bis zu 88 mm
- Lässt sich innerhalb weniger Sekunden montieren
- Es kann 1 Vorhängeschloss angebracht werden

Bestellnummer	Beschreibung	Höhe (mm)	Durchmesser (mm)	Max. Bügelstärke (mm)	Min. lichte Bügelbreite (mm)	Anzahl
045629	Gasflaschen - Verriegelung	158,80	88,14	8,64	20,00	1



Weitere Informationen liefert das technische Datenblatt LOTO-51 auf bradyeurope.com/tds

Verriegelung für SMC-Leitungsregler

Gewährleisten die Sicherheit bei Wartungs- und Reparaturarbeiten an Pneumatiksystemen. Andere Geräte, die über dieselbe Leitung mit Luft versorgt werden, können dabei in Betrieb bleiben.

- Der Geräteregele kann in den Positionen EIN, AUS oder GEDROSSELT verriegelt werden
- Zur Installation einfach die Kappe entfernen, die Lockout-Vorrichtung an der Reglerstange anbringen und die Ersatzkappe auf dem Regler aufsetzen
- Es kann 1 Vorhängeschloss angebracht werden
- Lockout-Vorrichtung, Abdeckung und Inbusschlüssel im Lieferumfang enthalten

Bestellnummer	Beschreibung	Farbe	Durchmesser (mm)	Max. Bügelstärke (mm)	Anzahl
064539	Mini-Luftleitungsregler für SMC-Modelle AR2000/NAR2000	Rot	39,12	3,81	1
064540	Mittelgroßer Luftleitungsregler für SMC-Modelle AR3000/NAR3000	Rot	39,12	3,81	1

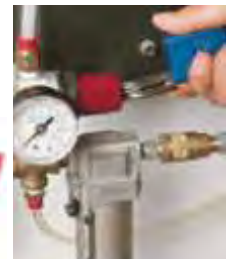

Weitere Informationen liefert das technische Datenblatt LOTO-48 auf bradyeurope.com/tds

Pneumatische Absperrung

Isoliert pneumatische Energie, ohne dass Kosten und Unbequemlichkeiten für die Installation eines Reihenverriegelungsventils entstehen.

- Die Vorrichtung wird am Stecker angebracht und isoliert die Gerätschaften von sämtlichen Druckluftquellen.
- Passend für die häufigsten Stecker-Größen 6, 9 und 12 mm
- Eine permanente Befestigung auf einem Luftrohr kann in der Mitte des Systems erfolgen, während die seitliche Schleife dazu benutzt werden kann, das Rohr und das Verriegelungssystem aufzuhängen
- Es kann 1 Vorhängeschloss angebracht werden

Bestellnummer	Beschreibung	Farbe	Max. Bügelstärke (mm)	Min. lichte Bügelbreite (mm)	Anzahl
064221	Pneumatische Absperrung	Rot	7,87	20,00	1
065645	Pneumatische Absperrung	Rot	7,87	20,00	6



Weitere Informationen liefert das technische Datenblatt LOTO-47 auf bradyeurope.com/tds



Elektrische Gefahren - Schutzschalter-Verriegelung

Miniatur-Verriegelungssystem für Schutzschalter

Eine sichere und effektive Methode für die Verriegelung europäischer Schutzschalter. Für die meisten erhältlichen Typen passend.

- Miniatur-Verriegelungssystem für Schutzschalter = KEINE WERKZEUGE für die Montage nötig
- Verriegelung lässt sich mit Hilfe eines Druckknopfes leicht anbringen
- Der Verbindungsriegel hat ein kleines Rad für die schnelle Anbringung
- Für ein-, mehrpolige und Drehschutzschalter geeignet
- Aus glasfaserverstärktem Nylon
- Erhältlich im Einzel- oder Sechserpack
- Es kann 1 Vorhängeschloss angebracht werden

Für mehr Sicherheit wird die Verwendung in Kombination mit einem Vorhängeschloss empfohlen.

Bestellnummer	Beschreibung	Max. Bügelstärke (mm)	Anzahl
1 Set / Stück			
805853	Mini-Schutzschalter-Verriegelungs-Demoset*	7,00	1
1 Stück / Packung			
090847	Miniatur-Verriegelungssystem für Schutzschalter, Typ PIS	7,11	1
090844	Miniatur-Verriegelungssystem für Schutzschalter, Typ POS	7,11	1
090850	Miniatur-Verriegelungssystem für Schutzschalter, Typ POW	7,11	1
149433	Miniatur-Verriegelungssystem für Schutzschalter, Typ POW (ABB MS325)	8,13	1
090853	Miniatur-Verriegelungssystem für Schutzschalter, Typ TBLO	7,11	1
6 Stück / Packung			
090848	Miniatur-Verriegelungssystem für Schutzschalter, Typ PIS	7,11	6
090845	Miniatur-Verriegelungssystem für Schutzschalter, Typ POS	7,11	6
090851	Miniatur-Verriegelungssystem für Schutzschalter, Typ POW	7,11	6
149434	Miniatur-Verriegelungssystem für Schutzschalter, Typ POW (ABB MS325)	8,13	6
090854	Miniatur-Verriegelungssystem für Schutzschalter, Typ TBLO	7,11	6

Set enthält je einmal: 090847, 090844, 090850, 090853, 149433, 149514

EZ-Panel-Loc™-System

Für die meisten 120–277 V Schutzschalter geeignet!

- Passend für eine große Vielfalt von Schutzschaltern, u. a. ein- und mehrpolige Konfigurationen
- Verfügt über ein einzigartiges System mit Halterungen zum Verriegeln
- Panel-Tür kann mit angebrachten Verriegelungen geschlossen werden
- Passend für mehrere Schlösser, erleichtert die Gruppenverschlussmaßnahmen ohne Schließbügel
- Schutzschalter müssen kein Gewicht tragen, so werden empfindliche elektrische Komponenten vor Beschädigung geschützt
- Schlösser und Anhänger werden außerhalb des Panels angebracht, sodass die Absperrung für jeden deutlich sichtbar ist



▶ Weitere Informationen liefert das technische Datenblatt LOTO-45 auf bradyeurope.com/tds

▶ Weitere Informationen liefert das technische Datenblatt LOTO-46 auf bradyeurope.com/tds

Bestellnummer	Beschreibung	Tiefe (mm)	Breite (mm)	Höhe (mm)	Kabellänge (m)	Anzahl
051256	EZ Panel Loc-Halterung zum Verriegeln – 101,60 mm	17,78	20,32	-	-	1
065814	EZ Panel Loc-Halterung zum Verriegeln – 101,60 mm	17,78	20,32	-	-	6
051258	EZ Panel Loc-Halterung zum Verriegeln – 203,20 mm	17,78	20,32	-	-	1
051260	EZ Panel Loc-Halterung zum Verriegeln – 203,20 mm	17,78	20,32	-	-	6
051252	EZ Panel Loc™ Snap-On-Verriegelung für Schutzschalter	18,80	22,86	47,75	0,61	1
065815	EZ Panel Loc™ Snap-On-Verriegelung für Schutzschalter	18,80	22,86	47,75	0,61	6
051254	EZ Panel Loc™ Klemmverriegelung für Schutzschalter	18,80	24,13	65,02	0,61	1
065810	EZ Panel Loc™ Verriegelungssystem für Schutzschalter	18,80	24,13	65,02	0,61	6



Weitere Informationen liefert das technische Datenblatt LOTO-1 auf bradyeurope.com/tds



Weitere Informationen liefert das technische Datenblatt LOTO-25 auf bradyeurope.com/tds



Weitere Informationen liefert das technische Datenblatt LOTO-26 auf bradyeurope.com/tds



Weitere Informationen liefert das technische Datenblatt LOTO-27 auf bradyeurope.com/tds



Weitere Informationen liefert das technische Datenblatt LOTO-95 auf bradyeurope.com/tds

Die Lockout-Vorrichtung wird entspert, indem der schwarze Kunststoffschlüssel eingeführt und gedreht wird.

1. Legen Sie den Klebstoff an der Rückseite der Halterung frei. Bringen Sie die Halterung an der gewünschten Position an der Schalttafel bzw. am Sicherungskasten an.

2. Bringen Sie die Lockout-Vorrichtung am Schutzschalter an und lassen Sie sie in der gesperrten Position einrasten.

3. Führen Sie den Kunststoffschlüssel durch die Halterung zum Verriegeln und bringen Sie das Schloss an, um zu verhindern, dass der Schlüssel am Kabel nach unten rutscht und die Lockout-Vorrichtung geöffnet wird.

4. Für ein Gruppen-Lockout führen Sie den Schlüssel durch mehrere Ösen der Halterung, und bringen Sie Schlösser an. Dazu sind keine Blockierbügel erforderlich. (Nicht für Blockierbügel mit mehreren Schlössern geeignet.)

5. Platzsparende Lockout-Vorrichtungen ermöglichen das Schließen der Türen bei den meisten Schalttafeln oder Sicherungskästen.



Elektrische Gefahren - Schutzschalter-Verriegelung

TAGLOCK™ Schutzschalter-Verriegelung

Verbesserung der Sicherheit und Compliance mithilfe einer zuverlässigen Tagout-Lösung für bis zu vier Mitarbeiter

- Lässt sich mithilfe eines Nylon-Kabelbinders und eines Anhängers mit der Mitarbeiterkennung schnell und einfach anbringen.
- Bis zu vier Mitarbeiter können einen Nylon-Kabelbinder und einen Anhänger mit ihrer Kennung anbringen.
- Kompatibel mit Schutzschaltern von GE, ITE, Sylvania, Challenger, Bryan, General Switch Co., Westinghouse usw.
- Alternativ kann jedes Modell mit einem Vorhängeschloss gesperrt werden.

TAGLOCK

Bestellnummer	Beschreibung	Anzahl	Referenz techn. Datenblatt
148685	TagLock Schutzschalter-Verriegelung: Klemmverriegelung für große Schalter – 25/Paket	25	LOTO-84
148686	TagLock Schutzschalter-Verriegelung: 480/600V Klemmverriegelung – 25/Paket	25	LOTO-83
148687	TagLock Schutzschalter-Verriegelung: 480/600V Klemmverriegelung – 6/Paket	6	LOTO-83
148688	TagLock Schutzschalter-Verriegelung: für Standardschalter – 6/Paket	6	LOTO-86
148689	TagLock Schutzschalter-Verriegelung: Snap-On	1	LOTO-87
148690	TagLock Schutzschalter-Verriegelung: 120/277V Klemmverriegelung	1	LOTO-82
148691	TagLock Schutzschalter-Verriegelung: Klemmverriegelung für große Schalter – 6/Paket	6	LOTO-84
148692	TagLock Schutzschalter-Verriegelung: Klemmverriegelung für große Schalter	1	LOTO-84
148693	TagLock Schutzschalter-Verriegelung: Snap-On – 6/Paket	6	LOTO-87
148694	TagLock Schutzschalter-Verriegelung: Snap-On – 50/Paket	50	LOTO-87
148695	TagLock Schutzschalter-Verriegelung: für mehrpolige Schalter – 50/Paket	50	LOTO-85
148696	TagLock Schutzschalter-Verriegelung: für Standardschalter	1	LOTO-86
148697	TagLock Schutzschalter-Verriegelung: für mehrpolige Schalter – 6/Paket	6	LOTO-85
148698	TagLock Schutzschalter-Verriegelung: 120/277V Klemmverriegelung – 6/Paket	6	LOTO-82
148699	TagLock Schutzschalter-Verriegelung: 120/277V Klemmverriegelung – 50/Paket	50	LOTO-82
148700	TagLock Schutzschalter-Verriegelung: Standardschalter – 50/Paket	50	LOTO-86
148701	TagLock Schutzschalter-Verriegelung: 480/600V Klemmverriegelung	1	LOTO-83
148702	TagLock Schutzschalter-Verriegelung: für mehrpolige Schalter	1	LOTO-85

Kabelbinder

Artikelnummer	Farbe	Breite (mm)	Länge (mm)	Anzahl
196351	Rot	3,60	200,00	100
229960	Grün	3,60	205,00	100
622652	Weiß	4,80	190,00	100

Mini-Anhänger



Bestellnummer	Beschriftung	Höhe (mm)	Breite (mm)	Anzahl
148824	DANGER, DO NOT OPERATE	63,50	50,80	25

Modelle und Verwendungsmöglichkeiten:

- **Klemmverriegelung:** Für eine breite Vielfalt von einpoligen und mehrpoligen Schutzschaltern geeignet, Verriegelung mit Flügelschrauben fest an dem Bestätigungsschalter anbringen, Abdeckung über die Flügelschraube ziehen und mit einem Schloss sichern. Große Schalter, 480/600V und 120/277V Modelle sind erhältlich
- **Mehrpolige Schalter:** für die meisten zwei- oder dreipoligen Schutzschalter geeignet, Verriegelung mit Flügelschrauben fest über dem Riegel anbringen, anschließend mit einem Schloss sichern
- **Standardschalter:** Passend Für eine große Vielfalt von Schutzschaltern, u. a. ein- und mehrpolige Konfigurationen, Panel-Tür kann mit angebrachten Verriegelungen geschlossen werden
- **Snap-On:** Für Schutzschalter mit Loch in der Zunge vorgesehen, doppelte Aussparungen für unterschiedlich große Betätigungszungen



Kann mit Kabelbindern und/oder einem Sicherheitsschloss gesichert werden

➤ Siehe Seite 81 oder besuchen Sie unsere Webseite, um eine Auswahl an Anhängern zu sehen: www.bradyeurope.com

➤ Weitere Informationen liefert das technische Datenblatt auf www.bradyeurope.com/tds

➤  Besuchen Sie www.bradyeurope.com/TAGLOCK, um noch heute mit der Verbesserung der Sicherheit zu beginnen. Sehen Sie sich das Video zum TAGLOCK im YouTube™ - Kanal von Brady an.

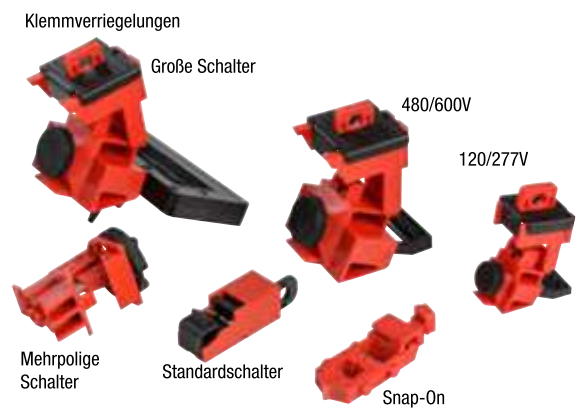

Elektrische Gefahren - Schutzschalter-Verriegelungen



Schutzschalter-Verriegelung (480–600 V)

Für die Absperrung überdimensionierter und ungewöhnlich geformter Schalter perfekt geeignet.

- Selbstklebende Halterungen werden dauerhaft am Schaltkasten angebracht; einfach Oberfläche reinigen und aufkleben - ganz ohne Bohren!
- Roter Sperrstab bedeutet Verriegelung des Schalters in der "AUS"-Position
- Grüner Sperrstab bedeutet Verriegelung des Schalters in der "AN"-Position
- Es kann 1 Vorhängeschloss angebracht werden

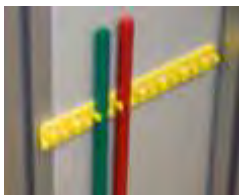

Sperrstabhalter

Bestellnummer	Beschreibung	Farbe	Länge (mm)	Höhe (mm)	Max. Bügelstärke (mm)	Max. Schalterbreite (mm)	Anzahl
090891**	Schutzschalter-Verriegelungsset, 480–600 V*	-	-	20,32	6,50	150,00	1
051264	101 mm, Gelbe Halterungsschienen	● Gelb	101,60	-	7,87	-	2
090893	190 mm, Grüner Sperrstab	● Grün	190,00	-	-	-	5
090892	190 mm, Roter Sperrstab	● Rot	190,00	-	-	-	5
051265	Sperrstabhalter	● Gelb	150,00	20,32	7,87	-	5

*Das Set enthält: 2 gelbe Halterungsschienen, 1 roten Sperrstab, 1 grünen Sperrstab und 3 in Alkohol getränkte Tücher.

**Dieses Produkt entspricht der ATEX-Richtlinie für Geräte.



Universelle Verriegelung für mehrpolige Schutzschalter

Die universelle Verriegelung mit Verbindungsriegel für mehrpolige Schutzschalter ist für die meisten zwei- oder dreipoligen Schutzschalter geeignet.

- Kompatibel mit GE, ITE, Sylvania, Challenger, Bryan, Westinghouse, General Switch Co., ...
- Verriegelung mit Flügelschrauben fest über dem Riegel anbringen, anschließend mit einem Schloss sichern
- Aus robustem, glasfaserverstärktem, schlagfest modifiziertem Nylon
- Es kann 1 Vorhängeschloss angebracht werden

Bestellnummer	Beschreibung	Max. Bügelstärke (mm)	Min. lichte Bügelbreite (mm)	Anzahl
066320	Universelle Verriegelung für mehrpolige Schutzschalter	7,11	19,05	6
066321*	Universelle Verriegelung für mehrpolige Schutzschalter	7,16	19,05	1

*Dieses Produkt entspricht der ATEX-Richtlinie für Geräte.



Standard Verriegelung für mehrpolige Schutzschalter

Kostengünstige Lösung zur Verwendung mit mehrpoligen Schutzschaltern!

- Schnelles und leichtes Anbringen
- Es kann 1 Vorhängeschloss angebracht werden

Bestellnummer	Beschreibung	Max. Bügelstärke (mm)	Min. lichte Bügelbreite (mm)	Anzahl
805814	Standard Verriegelung für mehrpolige Schutzschalter	7,00	20,00	1

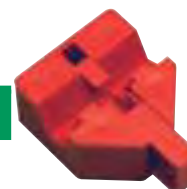

Weitere Informationen liefert das technische Datenblatt LOTO-33 auf bradyeurope.com/tds



Kompakt-Verriegelungssystem für Schutzschalter

Kompaktes, einheitliches Design zum Verriegeln von zahlreichen ein-, zwei- und dreipoligen Schutzschaltern.

- Lockout-Vorrichtung über dem Schutzschalter anbringen, Stellschraube festziehen und Vorhängeschloss sowie Anhänger anbringen
- Es kann 1 Vorhängeschloss angebracht werden

Bestellnummer	Beschreibung	Max. Bügelstärke (mm)	Breite (mm)	Tiefe (mm)	Anzahl
836597	Kompakt-Verriegelungssystem für Schutzschalter	6,53	60,00	15,00	1



Verriegelungen für einpolige Schutzschalter

Schnell und leicht – einfach einrasten und Schloss anbringen!

- Für Schutzschalter mit Loch in der Zunge vorgesehen
- Doppelte Aussparungen für unterschiedlich große Bestätigungszungen
- Es kann 1 Vorhängeschloss angebracht werden

Bestellnummer	Beschreibung	Max. Bügelstärke (mm)	Min. lichte Bügelbreite (mm)	Breite (mm)	Tiefe (mm)	Anzahl
065387	Verriegelung für einpoligen Schutzschalter	7,16	12,70	30,23	8,38	1
065688	Verriegelung für einpoligen Schutzschalter	7,16	12,70	30,23	8,38	6



Weitere Informationen liefert das technische Datenblatt LOTO-15 auf bradyeurope.com/tds

*Dieses Produkt entspricht der ATEX-Richtlinie für Geräte.

Elektrische Gefahren - Schutzschalter-Verriegelung

Universal-Mini-Verriegelung

Einfaches Anbringen an Schutzschaltern der meisten Hersteller (Schneider IC60 Serie, Siemens 5SX21, Hager MFN716, ABB 2CDS25, ABB S202U-K50).

- Kann mit der zugehörigen Schraube ganz einfach befestigt werden.
- Beim Festziehen der Schraube wird eine Öffnung freigelegt, an der der Bügel eines Lockout/Tagout-Vorhängeschlosses angebracht werden kann.
- Es kann 1 Vorhängeschloss angebracht werden



Bestellnummer	Beschreibung	Max. Bügelstärke (mm)	Breite (mm)	Tiefe (mm)	Anzahl
149514	Universal-Mini-Verriegelung für Schutzschalter	7,11	12,70	63,50	1
149515	Universal-Mini-Verriegelung für Schutzschalter	7,11	12,70	63,50	6

▶ Weitere Informationen liefert das technische Datenblatt LOTO-96 auf bradyeurope.com/tds

Verriegelung für Schutzschalter ohne Loch

Für eine breite Vielfalt von einpoligen und mehrpoligen Schutzschaltern geeignet.

- Verriegelung mit Flügelschrauben fest an dem Bestätigungsschalter anbringen, Abdeckung über die Flügelschraube ziehen und mit einem Schloss sichern
- Polypropylen
- Durch abnehmbare Isolierschellen (enthalten) ist die Anwendung bei mehr Arten von Schutzschaltern möglich
- Es kann 1 Vorhängeschloss angebracht werden



Bestellnummer	Beschreibung	Höhe (mm)	Breite (mm)	Tiefe (mm)	Max. Bügelstärke (mm)	Max. Schalterbreite (mm)	Anzahl
065396	Verriegelung für Schutzschalter ohne Loch, 277 V	56,01	24,13	16,51	7,11	16,00	1
065965	Verriegelung für Schutzschalter ohne Loch, 277 V	56,01	24,13	16,51	7,14	16,00	6
065397*	Verriegelung für Schutzschalter ohne Loch, 480/600 V	82,55	40,34	55,25	7,87	38,00	1
065966	Verriegelung für Schutzschalter ohne Loch, 480/600 V	82,63	40,34	55,25	7,87	38,00	6
065404	Zusätzliche Isolierschellen für 120/277 V-Absperrung	50,74	28,70	7,37	-	-	6
065406	Zusätzliche Isolierschellen für 480/600 V-Absperrung	50,74	28,70	7,37	-	-	6

*Dieses Produkt entspricht der ATEX-Richtlinie für Geräte.

▶ Verriegelung: Weitere Informationen liefert das technische Datenblatt LOTO-14 auf bradyeurope.com/tds

Isolierschellen: Weitere Informationen liefert das technische Datenblatt LOTO-17 auf bradyeurope.com/tds

Verriegelung für überdimensionierte Schutzschalter

- Verriegelung für überdimensionierte Schutzschalter (480-600 Volt) mit einer Breite bis 57,15 mm und einer Dicke bis 22,20 mm
- Es kann 1 Vorhängeschloss angebracht werden

Bestellnummer	Beschreibung	Zusätzliche Informationen	Max. Bügelstärke (mm)	Min. lichte Bügelbreite (mm)	Max. Schalterbreite (mm)	Anzahl
065321	Verriegelung für überdimensionierte Schutzschalter	480-600 Volt, passt für Schalter mit einer Breite von bis zu 57,15 mm und einer Dicke bis 22,2 mm	7,87	22,86	57,15	6
065329	Verriegelung für überdimensionierte Schutzschalter	480-600 Volt, passt für Schalter mit einer Breite von bis zu 57,15 mm und einer Dicke bis 22,2 mm	7,87	22,86	57,15	1



▶ Weitere Informationen liefert das technische Datenblatt LOTO-39 auf bradyeurope.com/tds

Absperrvorrichtung für Flachsicherungen

Verhindert dass die Energiezufuhr von Geräten versehentlich über eine Sicherung wieder eingeschaltet wird.

Passt auf die meisten Sicherungshalter und eignet sich für Bemessungsströme zwischen 20 und 400 A und bietet eine einheitliche Methode zum Sperren von Sicherungen.

- Material: Metall/Nylon
- Anleitung: Setzen Sie die Vorrichtung auf einen Sicherungshalter und ziehen Sie die Stellschraube mithilfe eines Flachkopfschraubenziehers fest. Führen Sie ein Vorhängeschloss durch die Öffnung, um die Stellschraube zu sperren.
- Etikett mit: DANGER DO NOT REMOVE LOCKED OUT
- Es kann 1 Vorhängeschloss angebracht werden



Bestellnummer	Beschreibung	Höhe (mm)	Breite (mm)	Tiefe (mm)	Verpackungseinheit
873367	Absperrvorrichtung für Flachsicherungen, 20-400 A	35,00	15,00	59,90	1

Trennstecker

- 2-in-1-Lösung - Dank der zweistufigen Gewindedurchmesser für zwei gängige Schraubengewinde geeignet.
- Für Schraubensperren des Typs D01 und D02 (E14 und E18) sowie D11 und D111 (E27 und E33).

Enthält einen gelben Schlüssel zum Anbringen und einfachen Entfernen des Geräts vom Schraubensockel

Artikelnummer	Bestellbezeichnung	Beschreibung	Farbe	Anzahl
309018	ISOPLUG-D01-D02	Trennstecker	Rot/Gelb	1
309019	ISOPLUG-D11-D111	Trennstecker	Rot/Gelb	1



Absperrvorrichtung für Flachsicherungen - Isolierkappen

- Diese patentierten Isolierkappen schützen Personen bei der Arbeit an Stromkreisen vor unautorisierter Verwendung und vor dem unabsichtlichen Einschalten der Stromzufuhr
- Die Isolierkappe wird mithilfe eines speziellen Schraubendrehers (separat erhältlich, 812713) anstelle eines Schmelzeinsatzes und eines Schraubverschlusses im Sicherungssockel angebracht

Bestellnummer	Beschreibung	Verpackungseinheit
812711	Isolierkappen DII für die Industrie	1
812712	Isolierkappen DIII für die Industrie	1
812713	Schraubendreher für Isolierkappen für die Industrie	1
812714	NV-Niederspannungs-Sicherungsleisten, Größe NH00	1
812715	NV-Niederspannungs-Sicherungsleisten, Größe NH1-NH3	1
850957	NV-Niederspannungs-Sicherungsleisten-Set, Größen NH00 und NH1-NH3 mit Isolierhandschuhen	1
850958	Isolierkappen-Set DII und DIII für die Industrie	1



3-in-1 Elektrische Absperrung

Passend für Hoch- und Niederspannungsstecker mit einem Durchmesser von bis zu 76 mm und einer Länge von bis zu 139 mm.

- Die zwei Schiebedeckel können einzeln oder zusammen verwendet werden, für Kabel mit kleinem, mittlerem oder großem Durchmesser bis 31 mm
- Aus leuchtend gelbem Thermoplast
- Etiketten mit englischen Anweisungen
- Es kann 1 Vorhängeschloss angebracht werden

Bestellnummer	Beschreibung	Farbe	Höhe (mm)	Durchmesser (mm)	Kabeldurchmesser (mm)	Anzahl
045842	3-in-1 Elektrische Absperrung	Gelb	158,75	88,14	-	1

Absperrvorrichtungen für Steckerverbindungen

Äußerst wirksam gegen die unautorisierte oder falsche Verwendung elektrischer Vorrichtungen.

- Benutzerfreundlich
- Speziell für die Sicherung aller Arten von Steckerverbindungen entwickelt

Bestellnummer	Beschreibung	Farbe	Max. Bügelstärke (mm)	Min. lichte Bügelbreite (mm)	Breite (mm)	Kabeldurchmesser (mm)	Max. Anzahl der angebrachten Vorhängeschlösser	Anzahl
065674*	Absperrung für Steckerverbindungen 110 V - klein	Rot	9,14	20,00	88,90	-	2	1
065675	Absperrung für Steckerverbindungen 220 V - groß	Rot	9,14	20,00	177,80	-	4	1

*Dieses Produkt entspricht der ATEX-Richtlinie für Geräte.



Weitere Informationen liefert das technische Datenblatt LOTO-29 auf bradyeurope.com/tds

Abnehmbare Lockout-Vorrichtung für Netzkabelstecker

Bietet einen wirksamen Manipulationsschutz für Büroausrüstung, Computer, Peripheriegeräte und Netzteile.

- Die Vorrichtung wird einfach in die Steckdose eingesteckt und gedreht und blockiert so die Stromzufuhr zur Steckdose.
- Dank der leichten und kompakten Bauweise lässt sich die aus Nylon gefertigte Vorrichtung äußerst einfach transportieren.
- Es kann 1 Vorhängeschloss angebracht werden

Bestellnummer	Beschreibung	Farbe	Anzahl
148081	Abnehmbare Lockout-Vorrichtung für Netzkabelstecker	Schwarz & Orange	1

Stoppower™-Absperrungen für Steckerverbindungen

Benutzerfreundliche Vorrichtung – einfach über die Steckerstifte schieben und verriegeln.

- Ideal für Steckverbindungen
- Kabel kann bei Verwendung von Stoppower nicht eingesteckt werden
- Zur Verwendung an gepolten Steckern mit 2 oder 3 Steckerstiften
- Vorrichtung lässt sich nicht ohne Schlüssel entfernen
- Standardvorrichtungen mit individueller Schlüsseinteilung

Bestellnummer	Beschreibung	Farbe	Anzahl
065673	Stoppower-Absperrung für Steckerverbindungen	Rot	1

Hubbell Absperrung für industrielle Stecker-Verbindungen

Sperrt alle industriellen Steckverbindungen wirksam ab

- Passt für die meisten größeren Steckverbindungen in der Industrie.
- Die kleine Version eignet sich für Stecker mit einem Durchmesser von maximal 69,85 mm, einer Länge von 120,65 mm und einem Kabel von 25,40 mm.



Bestellnummer	Beschreibung	Farbe	Höhe (mm)	Breite (mm)	Länge der Stecker-Verbindung (mm)	Durchmesser der Stecker-Verbindung (mm)	Max. Bügelstärke (mm)	Kabel durchmesser (mm)	Min. lichte Bügelbreite (mm)	Max. Anzahl der angebrachten Vorhängeschlösser	Anzahl
065695	Kleine Hubbell Absperrung	Gelb	80,00	106,00	120,00	70,00	7,00	25,00	20,00	4	1
065968	Große Hubbell Absperrung	Gelb	120,00	120,00	250,00	100,00	7,00	35,00	20,00	4	1

Große elektrische/pneumatische Absperrung

Für eine Vielzahl von elektrischen Steckverbindungen mit einem Durchmesser von bis zu 89 mm und einer Länge von bis zu 127 mm sowie für Luftschlauchstecker.

- Passend für 110 V, 220 V und 550 V Steckverbindungen
- Aus Polystyrol
- Es können 4 Vorhängeschlösser angebracht werden



Bestellnummer	Beschreibung	Farbe	Max. Bügelstärke (mm)	Min. lichte Bügelbreite (mm)	Durchmesser der Stecker-Verbindung (mm)	Länge der Stecker-Verbindung (mm)	Anzahl
800126	Große elektrische / pneumatische Absperrung	Rot	7,00	20,00	89,00	127,00	1



Weitere Informationen liefert das technische Datenblatt LOTO-30 auf bradyeurope.com/tds

Hängetaster-Sicherung

Keine unerwünschte Steuerung von Kränen

- Hängetaster für Kräne und Hebezüge werden mit der Sicherung vollständig abgedeckt. Bis zu vier Vorhängeschlösser müssen entfernt werden, bevor der Hängetaster betätigt werden kann.
- Lässt sich wie ein Beutel anbringen und auf eine Länge von 10 bis 45 cm erweitern, damit der gesamte Hängetaster abgedeckt ist. Kann für den Transport flach zusammengefasst werden.

Bestellnummer	Beschreibung	Tiefe (mm)	Länge (mm)	Breite (mm)	Max. Bügelstärke (mm)	Anzahl
150587	Hängetaster-Sicherung	50,80	508,00	133,35	9,53	1
151252	Hängetaster-Sicherung – Groß	50,80	1016,00	228,60	9,53	1



Weitere Informationen liefert das technische Datenblatt LOTO-98 auf bradyeurope.com/tds



Lockout-Tasche

Zum Verschließen von Steckern von tragbaren Geräten, Kabeln von pneumatischen Anschlüssen, Steuerkabel für Kräne, etc.

- Aus robustem Canvas, mit Kordel
- Kann geschlossen verriegelt werden
- Aufdruck: LOCK OUT FOR SAFETY

Bestellnummer	Beschreibung	Höhe (mm)	Länge (mm)	Anzahl
065780	Lockout-Tasche aus robustem Canvas, mit Kordel	-	457,20	1



Elektrische Gefahren - Schutzschalter-Verriegelung



Weitere Informationen liefert das technische Datenblatt LOTO-72 auf bradyeurope.com/tds



Sehen Sie das Video zu Tasten-Verriegelungen auf Brady's YouTube™ Kanal.

Twist And Secure™ Sicherheitsabdeckungen für Drucktasten und Notausschalter

Mithilfe dieser drehbaren Sicherheitsabdeckungen kann der Zugang zu ein/aus-Schaltern und Notausschaltern von Geräten in Produktions- und Betriebsanlagen vorübergehend gesperrt werden.

- Rasches, praktisches Lockout-Verfahren direkt vor Ort
- Einmalige Installation der platzsparenden, unauffälligen Lockout-Basis
- Weist klar und deutlich darauf hin, dass die Steuerungstaste des Geräts gesperrt ist. Durch die transparente Abdeckung ist erkennbar, ob die Notausschalter gesperrt oder nicht gesperrt sind
- Dank der standardisierten Basis können autorisierte Mitarbeiter eine einzelne Abdeckung auf zahlreichen Gerätesteuerungstasten anbringen

Gesamtpaket

Bestellnummer	Beschreibung	Höhe (mm)	Anzahl
130819	Lockout-Vorrichtung für Drucktasten (16 mm), Rot, mit langer Abdeckung	80,00	1
134018	Lockout-Vorrichtung für Drucktasten (16 mm), Rot, mit Standardabdeckung	50,00	1
139794	Lockout-Vorrichtung für Drucktasten (16 mm), Transparent, mit langer Abdeckung	80,00	1
139793	Lockout-Vorrichtung für Drucktasten (16 mm), Transparent, mit Standardabdeckung	50,00	1
130820	Lockout-Vorrichtung für Drucktasten (22 mm), Rot, mit Standardabdeckung	50,00	1
139795	Lockout-Vorrichtung für Drucktasten (22 mm), Transparent, mit Standardabdeckung	50,00	1
130821	Lockout-Vorrichtung für Drucktasten (30 mm), Rot, mit Standardabdeckung	55,00	1
139796	Lockout-Vorrichtung für Drucktasten (30 mm), Transparent, mit Standardabdeckung	55,00	1

Paket ohne Abdeckung

Bestellnummer	Beschreibung	Anzahl
130822	Basis für Sicherheitsabdeckungen für Drucktasten und Notausschalter (16 mm), klein, 5 St.	5
130823	Basis für Sicherheitsabdeckungen für Drucktasten und Notausschalter (22 mm), mittel, 5 St.	5
130824	Basis für Sicherheitsabdeckungen für Drucktasten und Notausschalter (30 mm), groß, 5 St.	5

Wird mit 5 transparenten, 5 roten und 5 gelben Etiketten geliefert.

Tasten-Verriegelungen

Schutz vor unbefugter Betätigung oder unbeabsichtigter Aktivierung.

- Zwei Größen für NEMA 30,5 mm und IEC 22,5 mm Standardschalter
- Notaus-Sicherheitsabdeckungen für die dauerhafte Montage auf Druck/Zugtasten oder Notausschaltern zum Drehen - hergestellt aus einem beständigen Metallsteg. Die Taste wird in der gedrückten (Aus-) Position gesperrt, wenn der Bügel eingesetzt wird
- Tasten-Sicherheitsabdeckungen zur vollständigen Abdeckung von Tasten und zur Verhinderung der Betätigung.



Notaus-Sicherheitsabdeckungen – IEC

Notaus-Sicherheitsabdeckungen – NEMA

Tasten-Sicherheitsabdeckungen – IEC

Tasten-Sicherheitsabdeckungen – NEMA

Bestellnummer	Beschreibung	Höhe (mm)	Tiefe (mm)	Tasten-typ	Tasten-größe	Anzahl
104601	Notaus-Sicherheitsabdeckungen – IEC	20,19	41,90	IEC	22,50	1
104600	Notaus-Sicherheitsabdeckungen – NEMA	33,80	41,90	NEMA	30,50	1
104603	Tasten-Sicherheitsabdeckungen – IEC	58,40	34,10	IEC	-	1
104602	Tasten-Sicherheitsabdeckungen – NEMA	49,02	-	NEMA	-	1



Weitere Informationen liefert das technische Datenblatt LOTO-59 (104600) auf bradyeurope.com/tds



Weitere Informationen liefert das technische Datenblatt LOTO-60 (104601) auf bradyeurope.com/tds

Die Sicherheitsabdeckungen funktionieren als Warnung und sind Hilfsmittel, die Lockout-Verfahren unterstützen; sie müssen aber ein Bestandteil eines kompletten Lockout-Verfahrens sein, um sicherzustellen, dass keine Energie versehentlich freigesetzt werden kann.

Wandschalter-Absperrungen

Wandschalter-Absperrungen können für die meisten Wandschalter verwendet werden.

- Leichte Montage mit Hilfe vorhandener Schrauben
- Sperrt Schalter in „An“- oder „Aus“-Position
- Gut sichtbare Farbe
- Anwendungstemperatur von -20 °C bis 80 °C
- Es kann 1 Vorhängeschloss angebracht werden

Bestellnummer	Beschreibung	Material	Text/Legende	Farbe	Max. Schalterbreite (mm)	Anzahl
065392	Wandschalter-Absperrung	Polypropylen	LOCKED ON / LOCKED OFF	Rot	14,50	1

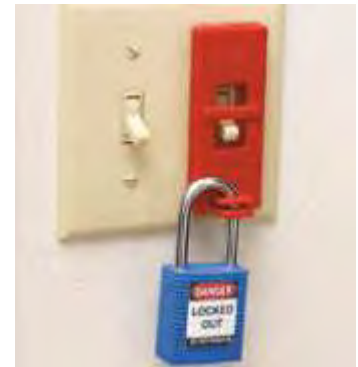

Absperrvorrichtung für Flachsicherungen

Die Einhaltung der Lockout/Tagout-Richtlinien gemäß OSHA wird durch die Verwendung gut sichtbarer, roter Vorrichtungen in Verbindung mit Lockout-Anhängern von Brady gewährleistet.

- Zur Absperrung von 6 bis 17,5 mm Sicherungen sowie Flachsicherungen

Bestellnummer	Beschreibung	Hinweise / Details	Farbe	Anzahl
065690	Sicherungs-Absperrvorrichtungen	6,35 mm, 7,14 mm, 10,32 mm, 14,29 mm Flachsicherungen	Rot	6
065691	Sicherungs-Absperrvorrichtungen	20,64 mm, 26,99 mm und Flachsicherungen	Rot	6



Weitere Informationen liefert das technische Datenblatt LOTO-49 auf bradyeurope.com/tds

AC-Sensoren

Der AC-Sensor wurde von dem OSHA Electrical Technical Equipment Committee als das einzige Instrument seiner Art für die Verwendung durch OSHA-Compliance-Beauftragte zur Identifizierung elektrischer Gefahren von 50-1000 Volt ausgewählt.

- Leicht und einfach zu verwenden
- 2 Batterien AAA 1,5 V sind im Lieferumfang enthalten
- UL-Zulassung; CAT IV
- Nicht konform in der europäischen Union

Bestellnummer	Beschreibung	Farbe	Anzahl
065269	AC-Sensor	Weiß auf Rot	1



Stromanschluss-Verriegelung BatteryBlock

Die bedienerfreundliche Stromanschluss-Verriegelung BatteryBlock eignet sich für zahlreiche Industriefahrzeuge ist eine hervorragende Ergänzung in Ihrer Sicherheitsausstattung für Wartungsarbeiten.

- Mit der Stromanschluss-Verriegelung BatteryBlock kann die Stromversorgung aller Fahrzeuge neutralisiert werden, die mit einer Batterie mit 175-A- oder 350-A-Anschlüssen betrieben werden
- Die Vorrichtung kann die meisten Gabelstapler, Scherenhebebühnen, Hubwagen und Elektrowagen zuverlässig neutralisieren
- Die praktische Lockout-Vorrichtung besteht aus einem einzelnen Teil, sodass keine Zubehörteile verloren gehen können.



Bestellnummer	Beschreibung	Tiefe (mm)	Höhe (mm)	Breite (mm)	Max. Bügelstärke (mm)	Max. Anzahl der angebrachten Vorhängeschlösser	Zusätzliche Informationen	Anzahl
150841	Stromanschluss-Verriegelung BatteryBlock	63,50	66,62	79,00	7,87	2	Zur Verwendung mit 175 A- und 350 A-Steckern	1

Sicherheitsabdeckungen für enge Räume



Sicherheitsabdeckungen für enge Räume

Gehen Sie weiter und verwenden Sie für Ihren Schutz und den Ihrer Mitarbeiter Sicherheitsabdeckungen für enge Räume. Mit dieser kompletten Familie an Sicherheitsabdeckungen können Sie die Zugänge zu den gängigsten engen Räumen abdecken.

- Bieten Sie eine physische Barriere und Kennzeichnung von engen Räumen statt Schildern und Bändern, die übersehen oder ignoriert werden können.
- Schränken Sie den Zugang von Mitarbeitern ein und verhindern Sie, dass Unrat und Müll in Bereiche gelangen, in die sie nicht gelangen sollten.
- Erhalten Sie ein vollständiges Angebot mit verschließbaren Optionen für mehr Sicherheit und mit belüfteten Optionen für Bereiche mit schädlichen Gasen.

Artikelnummer	Text/Legende	Durchmesser (mm)	Befestigungstyp
Stabile, verschließbare Abdeckungen			
151045	Confined space. Enter by permit only.	1066,80	Verstellbarer Gurt
151046	Permit required. No unauthorized entry.	1066,80	Verstellbarer Gurt
151047	Confined space. Enter by permit only.	1168,40	Verstellbarer Gurt
151048	Permit required. No unauthorized entry.	1168,40	Verstellbarer Gurt
151049	Confined space. Enter by permit only.	1320,80	Verstellbarer Gurt
151050	Permit required. No unauthorized entry.	1320,80	Verstellbarer Gurt
151051	Confined space. Enter by permit only.	1447,80	Verstellbarer Gurt
151052	Permit required. No unauthorized entry.	1447,80	Verstellbarer Gurt
Belüftete, verschließbare Abdeckungen			
151053	Confined space. Enter by permit only.	1066,80	Verstellbarer Gurt
151054	Permit required. No unauthorized entry.	1066,80	Verstellbarer Gurt
151055	Confined space. Enter by permit only.	1168,40	Verstellbarer Gurt
151056	Permit required. No unauthorized entry.	1168,40	Verstellbarer Gurt
151057	Confined space. Enter by permit only.	1320,80	Verstellbarer Gurt
151058	Permit required. No unauthorized entry.	1320,80	Verstellbarer Gurt
151059	Confined space. Enter by permit only.	1447,80	Verstellbarer Gurt
151060	Permit required. No unauthorized entry.	1447,80	Verstellbarer Gurt
Rote verschließbare Netzabdeckungen			
151079	Confined space. Enter by permit only.	889,00	Verstellbarer Gurt
151080	Permit required. No unauthorized entry.	889,00	Verstellbarer Gurt
151081	Confined space. Enter by permit only.	1041,40	Verstellbarer Gurt
151082	Permit required. No unauthorized entry.	1041,40	Verstellbarer Gurt
151083	Confined space. Enter by permit only.	1244,60	Verstellbarer Gurt
151084	Permit required. No unauthorized entry.	1244,60	Verstellbarer Gurt
151085	Confined space. Enter by permit only.	1473,20	Verstellbarer Gurt
151086	Permit required. No unauthorized entry.	1473,20	Verstellbarer Gurt
Elastische nicht verschließbare Abdeckungen			
151061	Confined space. Enter by permit only.	965,20	Elastisch
151062	Permit required. No unauthorized entry.	965,20	Elastisch
151063	Confined space. Enter by permit only.	1092,20	Elastisch
151064	Permit required. No unauthorized entry.	1092,20	Elastisch
151065	Confined space. Enter by permit only.	1346,20	Elastisch
151066	Permit required. No unauthorized entry.	1346,20	Elastisch
151067	Confined space. Enter by permit only.	1498,60	Elastisch
151068	Permit required. No unauthorized entry.	1498,60	Elastisch

Artikelnummer	Text/Legende	Durchmesser (mm)	Befestigungstyp
Magnetische nicht verschließbare Abdeckungen			
151069	Confined space. Enter by permit only.	635,00	Magnetisch
151070	Permit required. No unauthorized entry.	635,00	Magnetisch
151071	Confined space. Enter by permit only.	838,20	Magnetisch
151072	Permit required. No unauthorized entry.	838,20	Magnetisch
151073	Confined space. Enter by permit only.	990,60	Magnetisch
151074	Permit required. No unauthorized entry.	990,60	Magnetisch
151075	Confined space. Enter by permit only.	1143,00	Magnetisch
151076	Permit required. No unauthorized entry.	1143,00	Magnetisch
151077	Confined space. Enter by permit only.	1397,00	Magnetisch
151078	Permit required. No unauthorized entry.	1397,00	Magnetisch
Schachtabdeckungen			
151095	Confined space. Enter by permit only.	609.60 mm W x 609.60 mm H	Verstellbarer Gurt
151096	Permit required. No unauthorized entry.	609.60 mm W x 609.60 mm H	Verstellbarer Gurt
151097	Confined space. Enter by permit only.	1016.00 mm W x 1016.00 mm H	Verstellbarer Gurt
151098	Permit required. No unauthorized entry.	1016.00 mm W x 1016.00 mm H	Verstellbarer Gurt
151099	Confined space. Enter by permit only.	1219.20 mm W x 1219.20 mm H	Verstellbarer Gurt
151100	Permit required. No unauthorized entry.	1219.20 mm W x 1219.20 mm H	Verstellbarer Gurt
151101	Confined space. Enter by permit only.	1270.00 mm W x 1270.00 mm H	Verstellbarer Gurt
151102	Permit required. No unauthorized entry.	1270.00 mm W x 1270.00 mm H	Verstellbarer Gurt
Verschließbares Schachtabdeckungs-Set			
151087	Confined space. Enter by permit only.	609.60 mm H	Verstellbarer Gurt
151088	Permit required. No unauthorized entry.	609.60 mm H	Verstellbarer Gurt
151089	Confined space. Enter by permit only.	1016.00 mm H	Verstellbarer Gurt
151090	Permit required. No unauthorized entry.	1016.00 mm H	Verstellbarer Gurt
151091	Confined space. Enter by permit only.	1219.20 mm H	Verstellbarer Gurt
151092	Permit required. No unauthorized entry.	1219.20 mm H	Verstellbarer Gurt
151093	Confined space. Enter by permit only.	1270.00 mm H	Verstellbarer Gurt
151094	Permit required. No unauthorized entry.	1270.00 mm H	Verstellbarer Gurt
Verschließbares Spanngurt-Set			
151103	-	50.80 mm W x 7.92 m L	Verstellbarer Gurt
151104	-	50.80 mm W x 15.24 m L	Verstellbarer Gurt
151105	-	50.80 mm W x 19.81 m L	Verstellbarer Gurt
151106	-	50.80 mm W x 24.38 m L	Verstellbarer Gurt



Schließbügel, Sets, Taschen, Stationen, Anhänger, Etiketten und Drucker

Schließbügel

- 68 Sicherheitsabspernung
- 68 Verschlussbügel aus Edelstahl
- 68 Massive Schließbügel
- 68 Standard-Schließbügel
- 69 Nylon Verriegelungssystem
- 69 Zweistufige Lockout-Vorrichtung
- 69 Nicht leitender Verriegelungshaken
- 70 Beschriftbare Sicherheits-Blockierbügel
- 70 Beschriftbare Sicherheits-Blockierbügel zur Gruppen-Abspernung
- 70 Sicherheits-Blockierbügel blanko
- 70 Vorhängeschloss aus Stahl

Lockout-Sets

- 71 Ultimatives Lockout-Set
- 72 Lockout-Set für elektrische Anlagen
- 72 Lockout-Sets
- 73 Lockout-Set für Ventile und elektrische Anlagen
- 73 Lockout-Set für Ventile
- 74 Kleines verstellbares Lockout-Set
- 74 Lockout-Starterset
- 74 Lockout-Set für Durchgangsventile
- 75 Lockout-Set für Windkraft
- 76 Mini-Lockout-Starterset
- 76 Persönliches Vorhängeschloss-Set
- 77 LOTO-Vertriebstasche

Lockout-Taschen

- 77 Lockout - Rote Umhängetasche
- 78 Persönliche Gürteltasche
- 78 Lockout-Gürteltasche
- 78 Große Lockout-Tasche
- 78 Lockout - Blaue Umhängetasche
- 78 Lockout-Werkzeugkasten

Lockout-Stationen und -Tafeln

- 79 Industrietaugliche Lockout-Station
- 79 Lockout-Stationen und -Tafeln
- 79 Verstellbare Lockout-Stationen
- 80 Lockout/Tagout-Shadowboard

Anhänger

- 81 Anhänger für Warnhinweise
- 82 Brady Sicherheitsanhänger
- 82 Anhänger
- 82 Kundenspezifische Anhänger
- 83 Prozessanhänger
- 85 Foto-Anhänger
- 85 Anhänger für Maschinenwarnhinweise
- 85 RipTag™ Sicherheitsanhänger auf Rolle
- 85 Wiederbeschreibbare Lockout-Anhänger
- 86 Zweiteilige, perforierte Anhänger
- 86 Mini Anhänger
- 86 Laminat™-Anhänger
- 86 Leere Anhänger für Versorgungsunternehmen
- 87 Anhänger-Halterung
- 87 Sicherheitsanhänger-Station
- 87 Magnetschilder
- 87 Inspektionstimer von Brady
- 87 Farbige Nylonbinder
- 88 Etiketten und Anhänger für Energiequellen
- 89 Brady Schilder- und Etikettendrucker

Schließbügel



Sicherheitsabspernung

So können 6 Arbeiter eine einzige Energiequelle absperren!

- Vinylbeschichteter, rostfreier Stahl
- Stahl
- Es können 6 Vorhängeschlösser angebracht werden
- Lochdurchmesser des Vorhängeschlosses: 11 mm
- Abmessungen des Bügels: 2 mm x 6 mm



Bestellnummer	Farbe	Bügelbreite (mm)	Max. Bügelstärke (mm)	Min. lichte Bügelbreite (mm)	Zusätzliche Informationen	Anzahl
SL60	Rot	25,00	12,70	20,00	-	12
805842	Gelb	25,00	11,94	20,00	-	12
805841	Rot	38,00	12,70	20,00	-	12
T220	Gelb	38,00	12,70	20,00	-	12
105718	Rot	25,00	8,51	20,00	Manipulationssichere, ineinandergreifende Verschlüsse verhindern das Öffnen durch unbefugte Personen.	1
105719	Rot	38,00	8,51	20,00	Manipulationssichere, ineinandergreifende Verschlüsse verhindern das Öffnen durch unbefugte Personen.	1

 Einzelheiten zu den Lockout-Vorrichtungen mit Verschluss finden Sie im technischen Datenblatt LOTO-64 unter bradyeurope.com/tds

 Einzelheiten zu den anderen Lockout-Vorrichtungen finden Sie im technischen Datenblatt LOTO-66 unter bradyeurope.com/tds



Verschlussbügel aus Edelstahl

Entworfen um eine maximale manipulationssichere Verriegelung zu gewährleisten

- Hergestellt aus rostfreiem Stahl (marine grade - 316)
- Bügeldurchmesser 28 mm
- Passend für 4mm Löcher
- Für 6 Vorhängeschlösser

Bestellnummer	Farbe	Max. Bügelstärke (mm)	Zusätzliche Informationen	Anzahl
852440	Silber	10,00	Bügeldurchmesser von 28 mm	1



Massive Schließbügel

Sperren Sie kleine Schaltkästen, große Steuereinheiten und Hebel mit einer Vorrichtung - Sie benötigen keine Schließbügel in unterschiedlichen Größen!

- Größe "2-in-1 Schließbügel": 31,75 x 44,45 und 19 mm Durchmesser
- Für Verriegelungen, die verschiedene Größen an Schließbügeln erfordern
- Es können 6 Vorhängeschlösser angebracht werden

Bestellnummer	Farbe	Max. Bügelstärke (mm)	Min. lichte Bügelbreite (mm)	Anzahl
236919	Rot	10,00	20,00	1



Standard-Schließbügel

- Zur Verwendung an Sicherungs- und Schaltkästen
- Aus robustem Stahl
- Bügeldurchmesser: 25,4 mm
- Es können 6 Vorhängeschlösser angebracht werden

Bestellnummer	Farbe	Max. Bügelstärke (mm)	Min. lichte Bügelbreite (mm)	Anzahl
236920	Rot	10,00	20,00	1

Schließbügel

Nylon Verriegelungssystem

Sperrt jede Art von Vorrichtung sicher und wirksam ab.

- Bis zu 6 Vorhängeschlösser passen in das nicht leitenden Nylon Verriegelungssystem
- Hält einer Last von bis zu 450 kg stand, wiegt selbst jedoch nur 30 g
- Bügel passt in Löcher mit einem Mindestdurchmesser von 7 mm

Bestellnummer	Farbe	Max. Bügelstärke (mm)	Min. lichte Bügelbreite (mm)	Anzahl
236916*	Orange	9,00	20,00	1

*Dieses Produkt entspricht der ATEX-Richtlinie für Geräte.



Weitere Informationen liefert das technische Datenblatt LOTO-35 auf bradyeurope.com/tds



Zweistufige Lockout-Vorrichtung

Bei Verwendung dieser Lockout-Vorrichtung können entweder ein Kontroll-Vorhängeschloss mit 6 Löchern oder zwei Kontroll-Vorhängeschlösser mit 12 Löchern sicher an Ort und Stelle angebracht werden, damit die Energiequellen des jeweiligen Geräts zuverlässig gesperrt bleiben.

- Die sichere Verwendung des Schließbügels und eine manipulationssichere Sperrvorrichtung sorgen für ein noch höheres Maß an Sicherheit
- Die Lockout-Vorrichtung besteht aus seetauglichem Edelstahl (316)
- Der Bügel mit einer Größe von 5,00 mm passt auf die meisten elektrischen Schaltschränke und Verteiler
- Erhältlich mit 6 Löchern für eine Kontrollvorrichtung oder mit 12 Löchern für 2 Kontrollvorrichtungen

Bestellnummer	Beschreibung	Farbe	Bügelbreite (mm)	Anzahl
873384	Zweistufige Lockout-Vorrichtung mit 12 Löchern	Rot	35,00	1
852439	Zweistufige Lockout-Vorrichtung mit 6 Löchern	Rot	35,00	1



Nicht leitender Verriegelungshaken

Äußerst elastisch, Beständig gegen Risse und die meisten Chemikalien, hervorragende elektrische Isoliereigenschaften!

- Aus stabilem, nicht elastischem, rotem Kunststoffharz
- Geeignet für niedrige Temperaturen; ausgezeichnete Hitzebeständigkeit
- Bügel passt in Löcher mit einem Mindestdurchmesser von 10 mm

Bestellnummer	Beschreibung	Farbe	Bügelstärke (mm)	Max. Bügelstärke (mm)	Min. lichte Bügelbreite (mm)	Anzahl
045582	Nicht leitender Verriegelungshaken	Rot	6,10	38,10	20,00	1



Schließbügel

Beschriftbare Sicherheits-Blockierbügel

Kombination aus Lockout und Tagout – eine Vorrichtung für vielseitigen Einsatz!

- Ein einzelner Mitarbeiter kann eine Vorrichtung absperren, bis zu 5 weitere Mitarbeiter können ihre Schlösser und Anhänger anbringen
- Robuste eloxierte 5052 Aluminiumlegierung
- Beschriftbar mit Bleistift, Filzstift und Permanentmarker
- Mit Bleistift und Filzstift geschriebener Text lässt sich abwischen



Bestellnummer	Text/Legende	Farbe	Max. Bügelstärke (mm)	Min. lichte Bügelbreite (mm)	Höhe (mm)	Breite (mm)	Tiefe (mm)	Anzahl
265390	DO NOT OPERATE	Rot	8,00	20,00	184,10	76,20	4,70	5
265391	NICHT SCHALTEN	Rot	8,00	20,00	184,10	76,20	4,70	5
265392	NIET BEDIENEN	Rot	8,00	20,00	184,10	76,20	4,70	5
265393	NE PAS FAIRE FONCTIONNER	Rot	8,00	20,00	184,10	76,20	4,70	5
811106	NO PONER EN FUNCIONAMIENTO	Rot	8,00	20,00	184,10	76,20	4,70	5

Beschriftbare Sicherheits-Blockierbügel zur Gruppen-Absperrung

Sorgen Sie für die Sicherheit Ihrer Arbeiter, indem Sie für sämtliche Gruppenabspernungen beschriftbare Blockierbügel bereitstellen.



- Aus robuster eloxierter 5052 Aluminiumlegierung
- Inklusive manipulationssicherer Sicherungshaken
- Die beschreibbare Etikettenoberfläche ist für Bleistifte, Kugelschreiber oder Filzstift geeignet.
- Beschriftungen mit Kugelschreiber oder Filzstift sind abwischbar, sodass sie immer wieder verwendet werden können
- Die Kombinationspackung enthält 1 Stück in jeder Farbe
- Legende auf der Vorderseite: DANGER DO NOT OPERATE ("NICHT SCHALTEN")
- Schlosslöcher: 8 mm
- Es können 6 Vorhängeschlösser angebracht werden

Bestellnummer	Farbe	Höhe (mm)	Breite (mm)	Tiefe (mm)	Anzahl
DANGER This energy source has been LOCKED OUT.					
065960	Rot	190,80	76,30	3,99	5
065961	Silber	190,80	76,30	3,99	5
065962	Blau	190,80	76,30	3,99	5
065963	Grün	190,80	76,30	3,99	5
065964	Gold	190,80	76,20	3,99	5
065967	Mehrfarbig	190,80	76,00	3,99	5

Bestellnummer	Farbe	Höhe (mm)	Breite (mm)	Tiefe (mm)	Anzahl
DANGER Only the individual(s) who have signed below may remove this lock/tag.					
065970	Rot	190,80	76,00	3,99	5
065971	Silber	190,80	76,00	3,99	5
065972	Blau	190,80	76,00	3,99	5
065973	Grün	190,80	76,00	3,99	5
065974	Gold	190,80	76,00	3,99	5
065975	Mehrfarbig	190,80	76,00	3,99	5



Sicherheits-Blockierbügel blanko

- Aus Aluminium
- In verschiedenen Farben erhältlich
- Es können 6 Vorhängeschlösser angebracht werden

Bestellnummer	Farbe	Max. Bügelstärke (mm)	Min. lichte Bügelbreite (mm)	Höhe (mm)	Breite (mm)	Tiefe (mm)	Anzahl
225196	Silber	8,00	20,00	184,10	76,20	4,70	5
225198	Grün	8,00	20,00	184,10	76,20	4,70	5
QB0072B	Rot	8,00	20,00	184,10	76,20	4,70	5



Vorhängeschloss aus Stahl

Aufbruchsichere Konstruktion zur Vorbeugung von Vandalismus

- Der massive U-förmige Stahlbolzen lässt sich im verriegelten Zustand nicht auseinanderbiegen
- Es können bis zu 3 Schlösser angebracht werden
- Innendurchmesser des U-förmigen Bolzens: 25,4 mm

Bestellnummer	Beschreibung	Max. Bügelstärke (mm)	Min. lichte Bügelbreite (mm)	Anzahl
230000	Vorhängeschloss aus Stahl + 150 mm Kette	9,00	20,00	1
236918	Vorhängeschloss aus Stahl	9,00	20,00	1



Weitere Informationen liefert das technische Datenblatt LOTO-69 auf bradyeurope.com/tds

Lockout-Sets

▶ Brady bietet ein breites Angebot an gut ausgestatteten Lockout-/Tagout-Sets. Die Sets sollen Arbeiter dabei unterstützen, ein effektives und sicheres Lockout-Programm zu entwickeln und die Lockout-Verfahren sowie Gesundheits- und Sicherheitsrichtlinien des Unternehmens einzuhalten. Das Angebot umfasst verschiedene Lockout-/Tagout-Sets, wobei jedes Set für eine bestimmte Anforderung konzipiert wurde.

Denken Sie daran: Ein effektives Lockout-Verfahren spart Zeit und Geld und schützt Leben!

Ultimatives Lockout-Set

Unser umfangreichstes Lockout/Tagout-Set enthält alles, was ein größeres Unternehmen für sein Lockout/Tagout-Programm benötigt, inklusive Schulungsmaterial.



Bestellnummer	Beschreibung	Anzahl
806199	Ultimatives Lockout-Set	1

Inhalt

Bestellnummer	Beschreibung	Anzahl
833918	Lockout/Tagout – Schulungsvideo für globale Best-Practice-Verfahren	1
050899	Großer Universal-Ventilabsperungs-Klemmblock	1
065403	Großer Blockierarm	1
051395	Kabelanschluss mit beschichtetem Kabel, 2,44 m, Kabeldurchmesser 3,25 mm	1
064057	Verstellbares Blockiersystem für Durchgangsventile	1
050943	Allzweck-Kabelverriegelungssystem mit vinylbeschichtetem Metallkabel, 2,44 m	1
065675	Absperrung für Steckerverbindungen 220 V - groß	1
800110	Prinzing Kugelventil-Absperrung	1
046139	Gaszylinder - Verriegelung	1
045629	Gasflaschen - Verriegelung	1
050940	Mini - Kabelverriegelungssystem mit Stahlkabel	1
065396	Verriegelung für Schutzschalter ohne Loch, 277 V	1
065397	Verriegelung für Schutzschalter ohne Loch, 480/600 V	1
090891	Schutzschalter-Verriegelungsset, 480–600 V*	1
805853	Mini-Schutzschalter-Verriegelungs-Demoset	1
805814	Standard Verriegelung für mehrpolige Schutzschalter	1
236916	Nylon Verriegelungssystem	1

Bestellnummer	Beschreibung	Anzahl
051339	Sicherheitsschlösser – Standard	6
805840	Mehrfach-Schliessbügel	12
099162	Lockout - Blaue Umhängetasche	1
256239	Anhänger: "Nicht benutzen! Abt. Wartungsarbeiten -" 75 x 160 mm	10
050979	Große Lockout-Tasche	1
051172	Lockout - Gürteltasche	1
087052	Markierer, permanent	1



Sie interessieren sich für kundenspezifische, auf Ihre Bedürfnisse zugeschnittene Sets? Bitte wenden Sie sich an Ihren Vertriebspartner oder unseren Kundendienst.

Lockout-Set für elektrische Anlagen

Unser Lockout-Set für elektrische Anlagen enthält alle grundlegenden Verriegelungen zur Absperrung von Schutzschaltern, elektrischen Steckerverbindungen, Wandschaltern und Sicherungen.



Bestellnummer	Beschreibung	Anzahl
806195	Lockout-Set für elektrische Anlagen	1

Inhalt

Bestellnummer	Beschreibung	Anzahl
066321	Universelle Verriegelung für mehrpolige Schutzschalter	1
065396	Verriegelung für Schutzschalter ohne Loch, 277 V	1
065404	Zusätzliche Isolierschellen für 120/277 V-Absperrung	6
065397	Verriegelung für Schutzschalter ohne Loch, 480/600 V	1
065406	Zusätzliche Isolierschellen für 480/600 V-Absperrung	6
149433	Miniatur-Verriegelungssystem für Schutzschalter, Typ POW (ABB MS325)	1
149514	Universal-Mini-Verriegelung für Schutzschalter	1
805853	Mini-Schutzschalter-Verriegelungs-Demoset	1
051339	Sicherheitsschlösser – Standard	2
236916	Nylon Verriegelungssystem	1
045582	Nicht leitender Verriegelungshaken	1
050979	Große Lockout-Tasche	1
256240	Tag: "Nicht schalten! Kontrolle der Elektrizität - Entfernen von Schloss oder Anhänger nur durch" 75 x 160 mm	10
087052	Markierer, permanent	1

Lockout-Set für Elektriker

Sehr beliebte Lockout-Vorrichtungen zum Absperrern von zahlreichen verschiedenen Schutzschaltern



- Das Basis-Set kann mit beliebigen Vorhängeschlössern kombiniert werden, die entweder bereits verfügbar sind oder bestellt werden können (jede Schlüsseleinteilung möglich)
- Das Set ist auch mit 2 roten Vorhängeschlössern aus Nylon erhältlich, ideal für die Anwendung im elektrischen Bereich und zum Einsatz mit diesen Lockout-Vorrichtungen
- Es wird empfohlen, beim Anbringen von Lockout-Vorrichtungen immer einen Anhänger anzubringen, um die anderen Mitarbeiter zu informieren. Zu diesem Zweck wurden neue Mini-Anhänger entwickelt (Abmessungen: 100 x 25 mm, 50 Anhänger/Paket).
- Die Mini-Anhänger sind in 9 Sprachen erhältlich

Inhalt:

- 1 x 090847 – Miniatur-Verriegelungssystem für Schutzschalter (Typ PIS)
- 1 x 090844 – Miniatur-Verriegelungssystem für Schutzschalter (Typ POS)
- 1 x 090850 – Miniatur-Verriegelungssystem für Schutzschalter (Typ POW)
- 1 x 090853 – Miniatur-Verriegelungssystem für Schutzschalter (Typ TBL0)
- 1 x 149433 – Miniatur-Verriegelungssystem für Schutzschalter Typ POW (ABB MS325)
- 1 x 149514 – Universal-Mini-Verriegelung für Schutzschalter
- 1 x 065396 – Verriegelung für Schutzschalter ohne Loch 277 V
- 1 x 065397 – Verriegelung für Schutzschalter ohne Loch 480–600 V
- 1 x 800112 – Kabelverriegelung
- 1 x 236916 – Sicherheits-Blockierbügel aus Nylon
- 1 x 050979 – große Lockout-Tasche
- 1 x 087052 – Beschriftungsmarker

Bestellnummer	Beschreibung
Basis-Set	
196217	Lockout-Set für Elektriker
Set mit Vorhängeschlössern	
196227	Lockout-Set für Elektriker + Vorhängeschloss
Set mit Anhängern	
196221	Lockout-Set für Elektriker + Anhänger DE
196218	Lockout-Set für Elektriker + Anhänger EN
196224	Lockout-Set für Elektriker + Anhänger ES
196219	Lockout-Set für Elektriker + Anhänger FR
196223	Lockout-Set für Elektriker + Anhänger HU
196222	Lockout-Set für Elektriker + Anhänger IT
196220	Lockout-Set für Elektriker + Anhänger NL
196225	Lockout-Set für Elektriker + Anhänger RO
196226	Lockout-Set für Elektriker + Anhänger TK
Set mit Vorhängeschlössern und Anhängern	
196231	Lockout-Set für Elektriker + Vorhängeschlösser und Anhänger DE
196228	Lockout-Set für Elektriker + Vorhängeschlösser und Anhänger EN
196234	Lockout-Set für Elektriker + Vorhängeschlösser und Anhänger ES
196229	Lockout-Set für Elektriker + Vorhängeschlösser und Anhänger FR
196233	Lockout-Set für Elektriker + Vorhängeschlösser und Anhänger HU
196232	Lockout-Set für Elektriker + Vorhängeschlösser und Anhänger IT
196230	Lockout-Set für Elektriker + Vorhängeschlösser und Anhänger NL
196235	Lockout-Set für Elektriker + Vorhängeschlösser und Anhänger RO
196236	Lockout-Set für Elektriker + Vorhängeschlösser und Anhänger TK

Lockout-Sets

Lockout-Set für Ventile und elektrische Anlagen

Unser kombiniertes Lockout-Starterset umfasst alle grundlegenden Komponenten, die Sie für die Absperrung mechanischer und elektrischer Kontrollpunkte benötigen.

Bestellnummer	Beschreibung	Anzahl
806193	Lockout-Set für Ventile und elektrische Anlagen	1

Inhalt

Bestellnummer	Beschreibung	Anzahl
050899	Großer Universal-Ventilabsperungs-Klemmblock	1
065403	Großer Blockierarm	1
051395	Kabelanschluss mit beschichtetem Kabel, 2,44 m, Kabeldurchmesser 3,25 mm	1
064057	Verstellbares Blockiersystem für Durchgangsventile	1
050943	Allzweck-Kabelverriegelungssystem mit vinylbeschichtetem Metallkabel, 2,44 m	1
065675	Absperrung für Steckerverbindungen 220 V - groß	1
065396	Verriegelung für Schutzschalter ohne Loch, 277 V	1
065397	Verriegelung für Schutzschalter ohne Loch, 480/600 V	1
090891	Schutzschalter-Verriegelungsset, 480–600 V	1
805853	Mini-Schutzschalter-Verriegelungs-Demoset	1
236916	Nylon Verriegelungssystem	1
051339	Sicherheitsschlösser – Standard	6
805840	Mehrfach-Schliessbügel	12
099162	Lockout - Blaue Umhängetasche	1
256239	Anhänger: "Nicht benutzen! Abt. Wartungsarbeiten -"	10
087052	Markierer, permanent	1



Lockout-Set für Ventile

Bestellnummer	Beschreibung	Anzahl
806194	Lockout-Set für Ventile	1

Inhalt

Bestellnummer	Beschreibung	Anzahl
050899	Großer Universal-Ventilabsperungs-Klemmblock	1
065403	Großer Blockierarm	1
051395	Kabelanschluss mit beschichtetem Kabel, 2,44 m, Kabeldurchmesser 3,25 mm	1
064057	Verstellbares Blockiersystem für Durchgangsventile	1
050943	Allzweck-Kabelverriegelungssystem mit vinylbeschichtetem Metallkabel, 2,44 m	1
051339	Sicherheitsschlösser – Standard	6
805840	Mehrfach-Schliessbügel	12
256239	Anhänger: "Nicht benutzen! Abt. Wartungsarbeiten -"	10
806200	Lockout-Tasche	1
087052	Markierer, permanent	1



Kleines verstellbares Lockout-Set

Unser Lockout-Set für Ventile enthält alles für die Absperrung von Durchgangs-, Kugel-, Drossel- und anderen Ventilen.

Bestellnummer	Beschreibung	Anzahl
806196	Kleines verstellbares Lockout-Set	1

Inhalt

Bestellnummer	Beschreibung	Anzahl
064057	Verstellbares Blockiersystem für Durchgangsventile	1
050943	Allzweck-Kabelverriegelungssystem mit vinyl-beschichtetem Metallkabel, 2,44 m	1
051339	Sicherheitsschlösser – Standard	2
805840	Mehrfach-Schliessbügel	2
050924	Kleiner Universal-Ventilabsperungs-Klemmblock	1
065402	Kleiner Blockierarm	1
256239	Anhänger: "Nicht benutzen! Abt. Wartungsarbeiten"	10
	75 x 160 mm	
050979	Große Lockout-Tasche	1
087052	Markierer, permanent	1

Lockout-Starterset

Unser Lockout-Starterset umfasst alles zur Verriegelung der gängigsten mechanischen Gefahren

Bestellnummer	Beschreibung	Anzahl
806197	Lockout-Starterpaket	1

Inhalt

Bestellnummer	Beschreibung	Anzahl
050924	Kleiner Universal-Ventilabsperungs-Klemmblock	1
065402	Kleiner Blockierarm	1
051395	Kabelanschluss mit beschichtetem Kabel, 2,44 m, Kabeldurchmesser 3,25 mm	1
050943	Allzweck-Kabelverriegelungssystem mit vinyl-beschichtetem Metallkabel, 2,44 m	1
051339	Sicherheitsschlösser – Standard	2
050979	Große Lockout-Tasche	1
256221	Anhänger: "Entfernen von Schloss oder Anhänger nur durch"	10
	75 x 160 mm	
087052	Markierer, permanent	1

Lockout-Set für Durchgangsventile

Unser Lockout-Set für Durchgangsventile in einer praktischen Umhängetasche enthält Absperrungen in fünf verschiedenen Größen

Bestellnummer	Beschreibung	Anzahl
806198	Lockout-Set für Durchgangsventile	1

Inhalt

Bestellnummer	Beschreibung	Anzahl
065560	Rote Durchgangsventilabsperung, 25 – 64 mm	1
065561	Rote Absperrvorrichtung für Durchgangsventile, 64 – 127 mm	1
065562	Rote Absperrvorrichtung für Durchgangsventile, 127 – 165 mm	1
065563	Rote Absperrvorrichtung für Durchgangsventile, 165 – 254 mm	1
065564	Rote Absperrvorrichtung für Durchgangsventile, 254 – 330 mm	1
051339	Sicherheitsschlösser – Standard	6
256239	Anhänger: "Nicht benutzen! Abt. Wartungsarbeiten -"	10
	75 x 160 mm	
806200	Lockout-Tasche	1
087052	Markierer, permanent	1

Lockout-Sets

Lockout-Set für Windkraft

Die Lockout/Tagout-Sets für Windkraft enthalten wichtige Werkzeuge für mehr Sicherheit bei Wartungsarbeiten an Windkraftanlagen. Jedes Set wird mit einer praktischen Tasche aus robustem Nylon geliefert.

Lockout-Set für Windkraft - groß

Bestellnummer	Beschreibung	Anzahl
310175	Lockout-Set für Windkraft - groß	1

Inhalt

Artikelnummer	Beschreibung	Verpackungseinheit
150207	SafeKey-Vorhängeschlösser – kompakt	6
150311	SafeKey-Vorhängeschlösser – Nylon	6
090844	Miniatur-Verriegelungssystem für Schutzschalter, Typ POS	2
090850	Miniatur-Verriegelungssystem für Schutzschalter, Typ POW	2
149433	Miniatur-Verriegelungssystem für Schutzschalter, Typ POW (ABB MS325)	3
065397	Verriegelung für Schutzschalter ohne Loch, 480/600 V	5
149514	Universal-Mini-Verriegelung für Schutzschalter	3
065674	Absperrung für Steckerverbindungen 110 V - klein	2
050943	Allzweck-Kabelverriegelungssystem mit vinylbeschichtetem Metallkabel, 2,44 m	1
236916	Nylon Verriegelungssystem	2
805840	Mehrfach-Schliessbügel	4
196343	Leitungs- und Kabelbinder aus Nylon	100
307665	Tag: "DO NOT OPERATE This Lock/Tag may only be removed by"	10
806200	Lockout-Tasche	1



Lockout-Set für Windenergie - klein

Bestellnummer	Beschreibung	Anzahl
310176	Lockout-Set für Windenergie - klein	1

Inhalt

Artikelnummer	Beschreibung	Verpackungseinheit
150207	SafeKey-Vorhängeschlösser – kompakt	6
150311	SafeKey-Vorhängeschlösser – Nylon	6
149433	Miniatur-Verriegelungssystem für Schutzschalter, Typ POW (ABB MS325)	3
149514	Universal-Mini-Verriegelung für Schutzschalter	3
050943	Allzweck-Kabelverriegelungssystem mit vinylbeschichtetem Metallkabel, 2,44 m	1
196343	Leitungs- und Kabelbinder aus Nylon	100
307665	Tag: "DO NOT OPERATE This Lock/Tag may only be removed by"	10
050979	Große Lockout-Tasche	1



Lockout-Sets

Träger für Sicherheitsschlösser und Anhänger - Set-Optionen

Der Träger für Sicherheitsschlösser und Anhänger ist für 12 Sicherheitsschlösser und Schlüssel sowie Blockierbügel und Anhänger für Prozeduren ausgelegt.



Die Sets beinhalten:

- Roter Träger (mit zwei kleine und ein großer Karabiner, Spiralband für Schlüssel, Produktetiketten (Englisch Spanisch und Französisch) und drei Anhänger für Lockout-Prozeduren (nur Englisch)
- Zwei Schließbügel
- Zwölf Vorhängeschlösser mit verschiedenen Optionen der Verschlüsselung erhältlich:
 - Sechs rote und gelbe gleich verschlüsselte (keyed alike) Schlösser
 - Drei gleich verschlüsselte (keyed alike) von jeder Farbe: rot, gelb, blau, grün
 - Zwölf unterschiedlich verschlüsselte (keyed different) Schlösser

Bestellnummer	Beschreibung	Breite (mm)	Höhe (mm)	Anzahl
148867	Träger für Sicherheitsschlösser und Anhänger mit 12 Vorhängeschlössern mit Keyed Different-Schlüsseleinteilung	190,50	133,35	1 Set
148864	Träger für Sicherheitsschlösser und Anhänger mit 2 Sets bestehend aus je 6 Vorhängeschlössern mit Keyed Alike-Schlüsseleinteilung	190,50	133,35	1 Set
148869	Träger für Sicherheitsschlösser und Anhänger mit 4 Sets bestehend aus je 3 Vorhängeschlössern mit Keyed Alike-Schlüsseleinteilung	190,50	133,35	1 Set

Lockout-Set für Durchgangsventile

Alle Größen in einem Set – damit steht eine Vorrichtung für Durchgangsventile in den Größen 25 mm bis 330 mm zur Verfügung



Bestellnummer	Beschreibung	Farbe	Anzahl
196213	Absperr-Set für Durchgangsventile – blau	Blau	5
196214	Absperr-Set für Durchgangsventile – gelb	Gelb	5
196215	Absperr-Set für Durchgangsventile – grün	Grün	5
196212	Absperr-Set für Durchgangsventile – rot	Rot	5
196216	Absperr-Set für Durchgangsventile – transparent	Transparent	5

Mini-Lockout-Starterset

Ein kostengünstiges Lockout-Set, mit dem verschiedene Geräte und Maschinen abgesperrt werden können.



Bestellnummer	Beschreibung	Anzahl
805856	Mini-Lockout-Starterset	1

Bestellnummer	Beschreibung	Anzahl
805840	Mehrfach-Schliessbügel – 25 mm – rot	1
805842	Sicherheits-Blockierbügel – 25 mm – gelb	1
805841	Sicherheits-Blockierbügel – 38 mm – rot	1
805843	Sicherheits-Blockierbügel – 38 mm – gelb	1
051339	Sicherheitsschlösser – 38 mm – 1 pro Farbe	6
236916	Nylon Verriegelungssystem	1

Persönliches Vorhängeschloss-Set

Praktische Tasche zum Transportieren von Vorhängeschlössern (2 in jedem Set), Schließbügeln und Schlüsseln.

- Die Tasche ist mit einem transparenten Fenster ausgestattet, um eine einfache Identifizierung zu ermöglichen
- Der robuste, einziehbarer Schlüsselhalter mit Kevlar-Schnur und Sprengringbefestigung kann auf eine Länge von 1200 mm ausgezogen werden
- Er kann mithilfe der Klemme an der Tasche befestigt oder separat verwendet werden



Bestellnummer	Beschreibung	Anzahl
873872	Persönliches Vorhängeschloss-Set	1

Bestellnummer	Beschreibung	Anzahl
873871	Gürteltasche (nur Tasche)	1
874074	Robuster, einziehbarer Schlüsselhalter	1
805840	Mehrfach-Schliessbügel – 25 mm – rot	1
051339	Sicherheitsschlösser – 38 mm – rot	2

Lockout-Taschen

LOTO-Vertriebstasche

Die LOTO-Vertriebstasche ist mit mehreren Fächern für Lockout/Tagout-Produkte ausgestattet, damit die Produkte ordentlich untergebracht und einfach entnommen werden können.

- Einige der größeren Fächer eignen sich ideal zum Unterbringen des größeren Absperrventils, der Universal-Absperrung und anderer ähnlich großer Produkte.
- Zur LOTO-Vertriebstasche gehört auch eine kleinere Zusatztasche zum Aufbewahren von Zubehör und kleineren Geräten. Alle Vorhängeschlösser, Schlüssel, Schließbügel und Schutzschalter sollten in der kleinen Tasche untergebracht werden. Nach dem Öffnen der Tasche steht der Inhalt sofort übersichtlich bereit.
- Die kleine Tasche passt perfekt in eines der Fächer der großen Tasche und kann entweder alleine oder zusammen mit der LOTO-Vertriebstasche genutzt werden.



Bestellnummer	Beschreibung	Höhe (mm)	Breite (mm)	Tiefe (mm)	Anzahl
830931	LOTO-Vertriebstasche – Große Tasche, leer	330,00	450,00	200,00	1
830932	LOTO-Vertriebstasche – Große Tasche, mit Inhalt	330,00	450,00	200,00	1
830933	LOTO-Vertriebstasche – Kleine Tasche, leer	320,00	420,00	45,00	1
830934	LOTO-Vertriebstasche – Kleine Tasche, mit Inhalt	320,00	420,00	45,00	1
830935	LOTO-Vertriebstasche – Tasche mit vollständigem Inhalt	330,00	450,00	200,00	1

*Tasche mit vollständigem Inhalt = große Tasche, mit Inhalt + kleine Tasche, mit Inhalt

Die Taschen mit Inhalt enthalten jeweils 1 Stück der unten genannten Komponenten. Als Ersatz können nur die Standardproduktpakete bestellt werden. Die in diesem Dokument angegebenen Referenzen sind die Standardreferenzen aus der Preisliste.



Große Tasche

Bestellnummer	Beschreibung
050943	Allzweck-Kabelverriegelungssystem mit vinylbeschichtetem Metallkabel, 2,44 m
065562	Brady-Absperrvorrichtungen für Durchgangsventile
225206	Entriegler
065403	Großer Blockierarm
050899	Großer Universal-Ventilabsperrens-Klemmblock
051395	Kabelanschluss mit beschichtetem Kabel, 2,44 m, Kabeldurchmesser 3,25 mm
050940	Mini - Kabelverriegelungssystem mit Stahlkabel
225340	Nicht leitende Brady Kugelventil-Absperrung
800110	Prinzing Kugelventil-Absperrung
225203	Pro-Lock + Kabel – 1,5 m

Kleine Tasche

Bestellnummer	Beschreibung
814073	Aluminium-Vorhängeschlösser – Aluminiumbügel
241719	Brady Sicherheitsanhänger
814097	Laminierte Stahlvorhängeschlösser – mit Schließzwang
236919	Massiver Sicherheits-Blockierbügel
805840	Mehrfach-Schliessbügel
051354	Messingvorhängeschlösser
090847	Miniatur-Verriegelungssystem für Schutzschalter, Typ PIS
090844	Miniatur-Verriegelungssystem für Schutzschalter, Typ POS
090850	Miniatur-Verriegelungssystem für Schutzschalter, Typ POW
149433	Miniatur-Verriegelungssystem für Schutzschalter, Typ POW (ABB MS325)
090853	Miniatur-Verriegelungssystem für Schutzschalter, Typ TBLO
236916	Nylon Verriegelungssystem
090891	Schutzschalter-Verriegelungsset, 480–600 V*
814116	Sicherheitsschlösser – kompakt
814126	Sicherheitsschlösser – kompakt
814136	Sicherheitsschlösser – kompakt
814146	Sicherheitsschlösser – kompakt
813594	Sicherheitsschlösser – Nylonbügel
051339	Sicherheitsschlösser – Standard
265549	Tagout: Anhänger für Warnhinweise
149514	Universal-Mini-Verriegelung für Schutzschalter
066321	Universelle Verriegelung für mehrpolige Schutzschalter
065396	Verriegelung für Schutzschalter ohne Loch, 277 V
065329	Verriegelung für überdimensionierte Schutzschalter, 1 Stück
065404	Zusätzliche Isolierschellen für 120/277 V-Absperrung



Lockout - Rote Umhängetasche

- Aus rotem Nylon (1000 Denier); mit einem 95 cm langen Schulterriemen
- Inklusive verschließbarer Vordertasche und zwei Seitenfächern

Bestellnummer	Beschreibung	Höhe (mm)	Breite (mm)	Tiefe (mm)	Anzahl
806200	Lockout-Tasche	355,00	380,00	100,00	1

Lockout-Taschen und -Werkzeugkasten



Persönliche Gürteltasche

Praktische Tasche zum Transportieren von Vorhängeschlössern, Schließbügeln und Schlüsseln. Die Tasche ist leer und kann nach Bedarf befüllt werden.

- Die Tasche ist mit einem transparenten Fenster ausgestattet, um eine einfache Identifizierung zu ermöglichen

Bestellnummer	Beschreibung	Anzahl
873871	Gürteltasche (nur Tasche)	1



Lockout-Gürteltasche

Packen Sie einfach die benötigten Absperrvorrichtungen in die Gürteltasche, damit Sie sie bei Bedarf zur Hand haben.

- Aus strapazierfähigem Nylon, mit Schlaufen zur Anbringung an einem Gürtel

Bestellnummer	Beschreibung	Höhe (mm)	Breite (mm)	Tiefe (mm)	Anzahl
051172	Lockout - Gürteltasche	127,00	177,80	50,80	1



Große Lockout-Tasche

Erstellen Sie ein individuelles Lockout-Set und verwahren Sie es ordentlich in der Tasche.

- Aus Nylon, mit Schlaufe auf der Rückseite

Bestellnummer	Beschreibung	Höhe (mm)	Breite (mm)	Tiefe (mm)	Anzahl
050979	Große Lockout-Tasche	203,20	177,80	76,20	1



Lockout - Blaue Umhängetasche

- Aus Polyester (600 Denier); 95 cm abnehmbarer Schulterriemen und 8 Innentaschen

Bestellnummer	Beschreibung	Höhe (mm)	Breite (mm)	Tiefe (mm)	Anzahl
099162	Lockout - Blaue Umhängetasche	254,00	41,91 cm	215,90	1



Lockout-Werkzeugkasten

- Besteht aus robustem Polypropylen und vernickelten Stahlverschlüssen
- Zum Lieferumfang gehört ein herausnehmbares Fach zur übersichtlichen Anordnung des Inhalts und der Deckel enthält zwei praktische Aufbewahrungsfächer

Bestellnummer	Beschreibung	Höhe (mm)	Breite (mm)	Tiefe (mm)	Anzahl
105905	Kleiner Lockout-Werkzeugkasten	180,34	355,60	139,70	1
105906	Mittelgroßer Lockout-Werkzeugkasten	198,12	411,48	185,42	1

Lockout-Stationen und -Tafeln

Industrietaugliche Lockout-Station

- Verschließbares, gelbes Schränkchen aus pulverbeschichtetem Metall
- Sicherheitshinweise auf der Türinnenseite
- Zur Aufbewahrung einer Vielzahl verschiedener Absperrvorrichtungen
- Kann an der Wand montiert bzw. leicht transportiert werden



Bestellnummer	Beschreibung	Höhe (mm)	Breite (mm)	Tiefe (mm)	Anzahl
800123	Industrietaugliche Lockout-Station	406,00	355,00	152,00	1
800129	Zusätzlicher Einlegeboden für die industrietaugliche Lockout-Station	-	-	-	1

Lockout-Stationen und -Tafeln

Die hoch sichtbaren Lockout-Tafeln gewährleisten, dass Ihre Schlösser, Anhänger und Absperrvorrichtungen leicht auffindbar und einsetzbar sind. Diese Lockout-Tafeln aus beständigem Kunststoff sind für raue Arbeitsumgebungen geeignet.

Im Lieferumfang der Lockout-Tafeln sind nur die Tafeln enthalten. Ohne Zubehör.

Bestellnummer	Beschreibung	Material	Höhe (mm)	Breite (mm)	Anzahl
050989	Lockout-Tafel - 5 Personen	Acryl	292,10	393,00	1
050990	Lockout-Tafel - 10 Personen	Acryl	342,90	342,00	1
050991	Lockout-Tafel - 20 Personen	Acryl	596,90	292,10	1
050992	Lockout-Tafel - 36 Personen	Acryl	546,10	597,00	1



Lockout-Tafel - 5 Personen



Lockout-Tafel - 10 Personen



Lockout-Tafel - 20 Personen



Lockout-Tafel - 36 Personen

Verstellbare Lockout-Stationen

- Aus robustem Polystyrol mit vorgebohrten Löchern für eine leichte Wandmontage
- Vorgebohrte Löcher für Haken
- Die Haken lassen sich vielseitig anordnen (Haken sind im Lieferumfang enthalten)
- In verschiedenen Größen erhältlich, von tragbar bis extra groß

Im Lieferumfang der Lockout-Stationen sind nur die Tafeln enthalten. Ohne Zubehör.

Bestellnummer	Beschreibung	Material	Höhe (mm)	Breite (mm)	Tiefe (mm)	Anzahl
050993	Extra-Große Lockout-Station	Polystyrol	762,00	635,00	133,35	1
050994	Große Lockout-Station	Polystyrol	660,40	495,00	127,00	1
050997	Kleine Lockout-Station	Polystyrol	457,20	304,80	101,60	1
811217	Tragbare Lockout-Station	Polypropylen	432,00	432,00	171,00	1

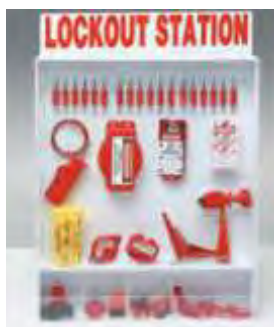

Extra-Große Lockout-Station



Große Lockout-Station



Kleine Lockout-Station



Tragbare Lockout-Station

Lockout/Tagout-Shadowboard



Höhere Produktivität mit beständigen, visuell gut organisierten Shadowboards

Verbessern Sie Ihr Lockout/Tagout-Programm mithilfe eines speziellen Shadowboards für Werkzeuge. Sorgen Sie für eine übersichtliche Anordnung Ihrer Vorrichtungen, Vorhängeschlösser und Dokumente, damit Anwender sie einfach auswählen und entnehmen können.

Die effiziente Verwaltung eines visuellen Arbeitsplatzes und die Informationsvermittlung in Echtzeit sind wichtige Voraussetzungen für eine sichere Arbeitskontrolle sowie die Umsetzung von 5S- und Lean-Zielen.

Funktionen und Vorteile

- Robustes, transparentes Plexiglas (Grafiken unter der Oberfläche) oder laminierter, weifler PVC-Schaum
- Saubere, geschützte Grafiken, die auch bei einer häufigen Verwendung der Werkzeuge nicht zerkratzt oder abgeschabt werden
- Perforierung zur einfachen Befestigung
- Kundenspezifische Positionierung der Bohrungen
- Optionale Befestigungen für flexible Anbringungsmöglichkeiten
- Unterstützt Berechtigungs- und Zugangskontrollsysteme

So bestellen Sie Ihre Lockout/Tagout-Shadowboards

Sie können Ihr eigenes Shadowboard erstellen. Zeichnen Sie die gewünschte Form. Fügen Sie Vorhängeschlösser, Lockout-Vorrichtungen und Zubehör hinzu. Wählen Sie das Material, Layout, den Rahmen und die Ecken des Shadowboards aus. Fügen Sie zum Schluss Ihren eigenen Text und Ihr Logo hinzu.

Da jedes Board individuell ist, müssen die Preise angefragt werden. Sie richten sich nach verschiedenen Faktoren, unter anderem nach der geschätzten Größe. Weitere Informationen erhalten Sie bei Ihrem Brady-Vertreter.

Entwurfsbeispiel

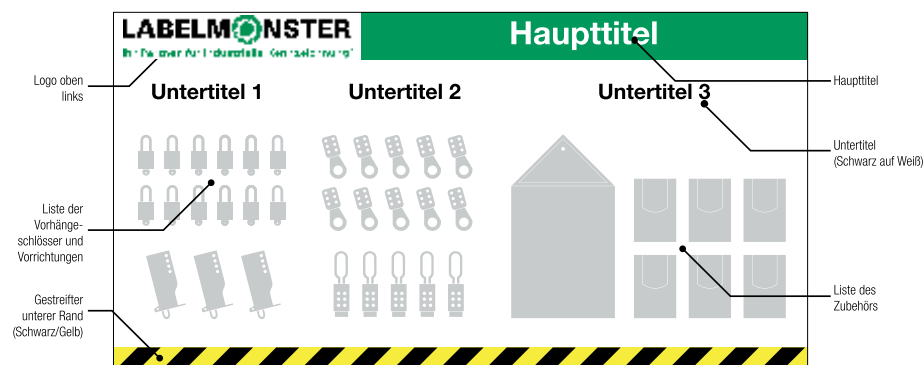

Zubehör

Die folgenden Zubehörteile sind als Standardprodukte erhältlich.

Artikelnummer	Beschreibung	Anzahl	Farbe
110594	Set mit Tafelstiften, trocken abwischbar	4	Schwarz, Blau, Grün, Rot
122000	Magnetischer Stifthalter	1	Weiß
196088	Wandschiene – 1.180 mm	1	Grau
196089	Wandschiene – 880 mm	1	Grau
196191	Wandschiene – 580 mm	1	Grau
196192	Wandschiene – 310 mm	1	Grau
196193	1/3 A4-Dokumenthalter zur Wandbefestigung	1	Transparent
196194	A5-Dokumenthalter zur Wandbefestigung	1	Transparent
196195	A4-Dokumenthalter zur Wandbefestigung, Hochformat	1	Transparent
196196	A4-Dokumenthalter zur Wandbefestigung, Querformat	1	Transparent
196197	Magnetrahmen A4, Schwarz/Gelb	2	Schwarz auf Gelb
196198	Magnetrahmen A4, Rot/Weiß	2	Rot & Weiß
196200	Magnetrahmen A4, Schwarz	2	Schwarz
196201	Magnetrahmen A4, Grau	2	Grau
196202	Magnetrahmen A4, Rot	2	Rot
196203	Magnetrahmen A4, Blau	2	Blau
196204	Magnetrahmen A4, Grün	2	Grün
196205	Magnetrahmen A4, Gold	2	Gold
196206	Metallisches Magnet-Klebeband, 30 mm x 10 m	1	Schwarz
833760	A4 Aufbewahrungstaschen für Genehmigungen	1	Transparent
833761	A5 Aufbewahrungstaschen für Genehmigungen	1	Transparent



Dokumenthalter zur Wandbefestigung



Wandschiene



Magnetischer Stifthalter (Zum Anbringen des Stifthalters ist ein metallisches Magnet-Klebeband erforderlich.)



Magnetrahmen



Metallisches Magnet-Klebeband



Aufbewahrungstaschen für Genehmigungen

Anhänger

▶ Tagout (Kennzeichen) bezeichnet das Anbringen eines Anhängers, der darüber informiert, dass die Verriegelung und die verriegelte Anlage NICHT in Betrieb genommen werden darf, solange der Anhänger angebracht ist.

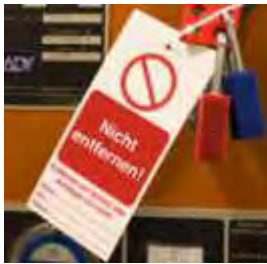

Anhänger für Warnhinweise

Gibt an, wer die Absperrungsvorrichtung angebracht hat und wer sie entfernen oder verändern darf.

- Die Anhänger bestehen aus flexiblem Polyester, sind wasserfest und gegen Öl und extreme Temperaturen beständig.
- Die matte Oberfläche kann mit Kugelschreiber oder Filzstift beschrieben werden.
- Lochdurchmesser von 7 mm, ermöglicht das Anbringen am Bügel eines Vorhängeschlosses
- Verpackungseinheit: 10 Anhänger mit 10 Kabelbindern



Höhe (mm)	Breite (mm)	Bestellnummer							
110,00	50,00	801427	801428	801429	801430	801431	801432	801433	801434
160,00	75,00	256221	256222	256223	256224	256225	256226	256228	256229

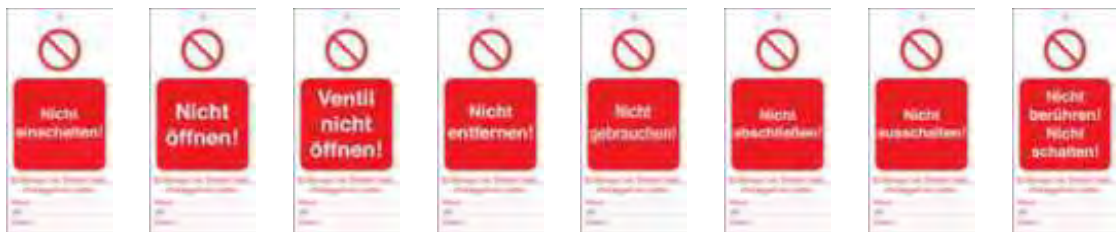

Höhe (mm)	Breite (mm)	Bestellnummer							
110,00	50,00	801435	801436	801437	801438	801439	801440	801441	801442
160,00	75,00	256230	256231	256232	256233	256234	256235	256236	256237



Höhe (mm)	Breite (mm)	Bestellnummer				Rückseite	Bestellnummer	
110,00	50,00	801443	801444	801445	801446		801447	801448
160,00	75,00	256238	256239	256240	256242		256246	256247



▶ Denken Sie auch daran, einen Permanentmarker (087052) zu bestellen

Höhe (mm)	Breite (mm)	Bestellnummer					Rückseite
110,00	50,00	801449	801450	801451	801452	801453	
160,00	75,00	256248	256249	256250	256252	256253	

Anhänger

Anhänger

Ermöglichen die Kennzeichnung von Sicherheitsmaßnahmen vor Ort!

- Einfache Anwendung: lässt sich in wenigen Sekunden anbringen
- Die Anhänger verfügen über Schlaufen, mit denen sie an praktisch jedem Maschinenteil angebracht werden können. Es werden keine extra Schlaufen benötigt!
- Die Anhänger sind beidseitig bedruckt, damit wesentliche Informationen immer sichtbar sind
- Material: Hochwertiges Polyester, Dicke 0,249 mm mm
- Größe der Schlaufe: 15 x 140 mm, Größe der Etikette: 85 x 145 mm
- Verpackung: 10 Anhänger



Bestellnummer
ACHTUNG! Anlage ist ausser Betrieb
Inbetriebnahme nur durch:

801454



Bestellnummer
VORSICHT! Arbeit an der Anlage

801457



Bestellnummer
ACHTUNG! Ventil nicht öffnen!

801460



Bestellnummer
ACHTUNG! Maschine abgestellt für
Reparatur

801463



VORSICHT! nicht benutzen!

801455



NICHT SCHALTEN! Arbeit an der Anlage

801458



GEFAHR!

801461



Rückseite

ACHTUNG! Maschine nicht bedienen!

801456



VORSICHT! Anlage unter Spannung

801459



ACHTUNG! In Betrieb lassen!

801462



Mini-Anhänger

Artikelnummer	Beschriftung	Höhe (mm)	Breite (mm)	Anzahl
196086	Do not operate	25,00	100,00	50
196087	Warning Electricity	25,00	100,00	50
196237	Défense d'enclencher	25,00	100,00	50
196238	Niet bedienen	25,00	100,00	50
196239	Nicht schalten	25,00	100,00	50
196240	Non utilizzare	25,00	100,00	50
196241	Üzemen kívül	25,00	100,00	50
196242	No operar	25,00	100,00	50
196243	Nu folosiți	25,00	100,00	50
196244	Çalıştırmayın	25,00	100,00	50
196245	Danger Electricité	25,00	100,00	50
196246	Waarschuwing: Gevaarlijke elektrische spanning	25,00	100,00	50
196247	Warnung vor gefährlicher elektrischer Spannung	25,00	100,00	50



Kundenspezifische Anhänger

Bitte führen Sie zur Bestellung Ihrer individuellen Anhänger folgende Schritte durch:

1. Wählen Sie einen unserer drei Anhängertypen aus: Allgemeiner Warnhinweis, Warnung vor elektrischer Gefahr oder Verbot (siehe Beispiele).
2. Wählen Sie eine Größe (110 x 50 mm oder 160 x 75 mm).
3. Geben Sie die gewünschte Menge an (1 Packung = 10 Anhänger; 10 Kabelbinder).
4. Geben Sie den gewünschten Text an.

Senden Sie Ihre Bestellung mit diesen Angaben an Ihren Brady-Anprechnpartner oder Ihren Brady-Händler.

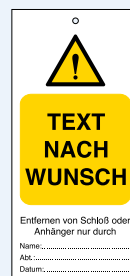

Allgemeiner Warnhinweis

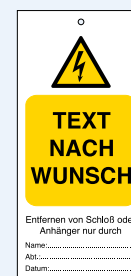

Warnung vor elektrischer Gefahr

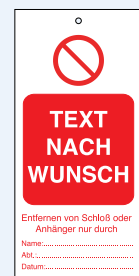

Verbot









Anhänger

Einfache Kommunikation des Arbeitsgeräte-Verfahrensmanagements und der Arbeitsgeräte-Kontrolle dank äußerst praktischer und auffälliger farbcodierter Anhänger.







- Visuelle Kennzeichnung von Verfahren im Bereich Management und Kontrolle von Arbeitsgeräten
- Zu den Anwendungen gehören Zylinder und Tanks, Geräte und Maschinen, Lecks und Kontamination sowie Schläuche und Ventile
- Wichtige Informationen dort anbringen, wo sie gebraucht werden
- Zuverlässig, chemikalienbeständig und mit Kabelbindern einfach anzubringen
- Material: 0,5-mm-Polypropylen.



**Kundenspezifische
Versionen auf Anfrage
erhältlich**



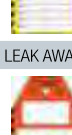
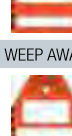
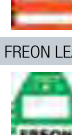



	Artikel- nummer	Höhe (mm)	Breite (mm)
GAS CYLINDER, EMPTY, IN USE, FULL			
	306718	150,00	80,00
CARBON DIOXIDE CYLINDER, EMPTY, IN USE, FULL			
	306719	150,00	80,00
ACETYLENE CYLINDER, EMPTY, IN USE, FULL			
	306720	150,00	80,00
ARGON CYLINDER, EMPTY, IN USE, FULL			
	306721	150,00	80,00
PROPANE CYLINDER, EMPTY, IN USE, FULL			
	306722	150,00	80,00
OXYGEN CYLINDER, EMPTY, IN USE, FULL			
	306723	150,00	80,00
TANK TAG, EMPTY, IN USE, FULL			
	306724	150,00	80,00
OVERHAUL COMPLETED, READY FOR OVERHAUL, AWAITING CUSTOMER APPROVAL, AWAITING INSPEC- TION			
	306725	150,00	80,00
PASSED INSPECTION			
	306726	150,00	80,00

	Artikel- nummer	Höhe (mm)	Breite (mm)
FAILED INSPECTION			
	306727	150,00	80,00
HOLD			
	306728	150,00	80,00
QUARANTINE			
	306729	150,00	80,00
ACCEPTED			
	306730	150,00	80,00
READY FOR HIRE			
	306733	150,00	80,00
DO NOT HIRE			
	306734	150,00	80,00
CLIENT OWNED EQUIPMENT			
	306735	150,00	80,00
OFF RENTAL			
	306736	150,00	80,00
JOINT BROKEN AWARE, JOINT BORKEN AWARE, RETURN TO SUPERVISOR			
	306738	176,00	80,00









	Artikel- nummer	Höhe (mm)	Breite (mm)
BREAKING OF EQUIPMENT			
	306739	176,00	80,00
WITNESS JOINT			
	306740	176,00	80,00
	306741	176,00	80,00
DISTURBED JOINT, DISTURBED JOINT, LAST TEST			
	306742	200,00	80,00
LEAK AWARE			
	306743	150,00	80,00
WEEP AWARE			
	306744	150,00	80,00
FREON LEAK AWARE			
	306745	150,00	80,00
APPROVED TEMPORARY EQUIPMENT			
	306749	150,00	80,00

Anhänger

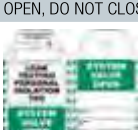
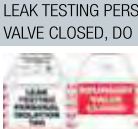
Prozessanhänger (Fortsetzung)

Artikelnummer	Höhe (mm)	Breite (mm)
TEMPORARY EQUIPMENT TAG, BACKLOAD , REGISTERED, QUARANTINED - DO NOT USE, PRE-SHIPMENT INSECTION		
 306750	245,00	80,00
DO NOT REMOVE FROM WORKSITE		
 306751	150,00	80,00
MOTHBALLED EQUIPMENT		
 306752	150,00	80,00
RENTAL EQUIPMENT, RETURN PROMPTLY		
 306753	150,00	80,00
VENDOR OWNED EQUIPMENT		
 306754	150,00	80,00
RENTAL EQUIPMENT		
 306755	150,00	80,00
REPORTED FAULT		
 306756	150,00	80,00
SHUTDOWN		
 306757	150,00	80,00
THIS HOSE IS IN USE BY: OPERATIONS		
 306758	150,00	80,00
THIS HOSE IS IN USE BY: SERVICES/CONSTRUCTION		
 306759	150,00	80,00

Artikelnummer	Höhe (mm)	Breite (mm)
 306760	260,00	80,00
OPEN		
 306765	150,00	80,00
CLOSED		
 306766	150,00	80,00
DO NOT OPERATE, DO NOT OPERATE		
 306767	150,00	80,00
SHUTDOWN ISOLATION		
 306768	150,00	80,00
LSA CONTAMINATED		
 306769	150,00	80,00
LSA FREE		
 306770	150,00	80,00
NORM CONTAMINATED		
 306771	150,00	80,00
NORM FREE		
 306772	150,00	80,00
NORM CONTAMINATED		
 306773	161,00	80,00

Artikelnummer	Höhe (mm)	Breite (mm)
SPADE		
 306737	176,00	80,00
LEAD ID		
 306746	150,00	80,00
LEAK TESTING PERSONAL ISOLATION TAG, SYSTEM VALVE OPEN, DO NOT CLOSE VALVE		
 306747	150,00	80,00
LEAK TESTING PERSONAL ISOLATION TAG, BOUNDARY VALVE CLOSED, DO NOT CLOSE VALVE		
 306748	150,00	80,00
EQUIPMENT CHECKED FOR NORM/LSA CONTAMINATION		
 306774	150,00	80,00
CAUTION DEFECTIVE EQUIPMENT		
 306775	150,00	80,00
CRITICAL VALVE LOCKED OPEN		
 306761	41,00	
CRITICAL VALVE LOCKED CLOSED		
 306762	41,00	
VALVE LOCKED OPEN		
 306763	41,00	
VALVE LOCKED CLOSED		
 306764	41,00	

Anhänger

Foto-Anhänger

Foto-Anhänger können mit besonderen Anweisungen, Gefahrenhinweisen oder Warnungen beschriftet werden. Außerdem ist ein Bereich vorhanden, in dem ein Foto des Mitarbeiters befestigt werden kann, um den Anhänger noch persönlicher zu gestalten.

- Aus beständigem B-851 Polyester
- Mit oder ohne 1-mil-Polyesterlaminat (25,4 µm) an der Vorderseite erhältlich
- Mit Nylonbefestigung



Vorderseite



Rückseite

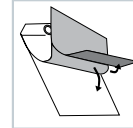

Bestellnummer	Beschreibung	Höhe (mm)	Breite (mm)	Anzahl
065500	Foto-Anhänger (ohne Laminat)	146,05	76,20	25
065501	Selbstlaminierende Foto-Anhänger	146,05	76,20	10
096222	Selbstlaminierende Foto-Anhänger	177,80	101,60	10

Anhänger für Maschinenwarnhinweise

- Vordrucktes Warnhinweislayout und blanko Rückseite
- B-851 Hochwertiges Polyester
- Verpackung: 10 Anhänger



Höhe (mm)	Breite (mm)	Bestellnummer
160,00	75,00	230778 230779 230780 230781



RipTag™ Sicherheitsanhänger auf Rolle

Mit den RipTag Sicherheitsanhängern auf Rolle erhalten Sie ein Komplettsystem mit Anhängern und Befestigungen zur Kennzeichnung gefährlicher Bereiche in Gebäuden und Anlagen zum Schutz der Mitarbeiter.

- Compliance mit der 22-kg-Zugkraftvorschrift für Lockout/Tagout der OSHA
- Einfache Aufbewahrungsmöglichkeiten
- Das System umfasst eine Großpackung mit Anhängern auf Rollen und Kabelbindern für eine schnelle Befestigung.



Bestellnummer	Beschriftung	Anzahl
150501	DO NOT OPERATE This lock/tag may only be removed by: Name ____ Date ____	100
150502	DO NOT OPERATE This lock/tag may only be removed by: Name ____ Date ____	250
150503	DO NOT OPERATE This lock/tag may only be removed by: Name ____ Date ____	100
150504	DO NOT OPERATE This lock/tag may only be removed by: Name ____ Date ____	250



Bestellnummer	Beschriftung	Anzahl
307665	DO NOT OPERATE This Lock/ Tag may only be removed by	5
307666	Nicht schalten	5
307667	Ne pas utiliser	5
307668	Niet bedienen	5
307669	No operar:	5
307670	Non utilizzare	5
307671	Nie załączac	5
307672	ÇALIŞTIRMAYIN	5
307673	He иcпoлbзoвaть	5
307674	Använd inte	5
307675	Ne müködtesse	5
307676	Nezapínat	5
307677	Nezapínat	5
307678	Nu utilizați	5

Wiederbeschreibbare Lockout-Anhänger

- Höhe: 160 mm, Breite: 75 mm
- Material: Stabiler PVC-Anhänger mit Polyester-Schutzlaminat



Anhänger

Zweiteilige, perforierte Anhänger

Zweiteilige Anhänger vereinfachen die betriebliche Kontrolle und die Protokollierung.

Der Kontrollabschnitt wird entfernt, wenn der Anhänger an einer Lockout-Stelle angebracht wird. Der Anhänger darf nur von dem Mitarbeiter entfernt werden, der im Besitz des Kontrollabschnitts ist. Nach Arbeitsabschluss wird der Kontrollabschnitt zur Überprüfung an den zuständigen Vorgesetzten übergeben, damit die Lockout/Tagout-Aktivitäten im Betrieb überwacht werden können. Auf beiden Teilen des Anhängers sind identische Kennnummern aufgedruckt.

Feste Cardstock-Anhänger

- Günstige Cardstock-Anhänger lassen sich einfach mit Kugelschreibern, Bleistiften oder Permanentmarkern beschreiben (B-853)
- Reiffeste Öse aus gewalztem Messing, 9,5 mm
- Einschließlich Befestigungsschnur zum schnellen und einfachen Anbringen.

Kunststoff-Anhänger

- Polyester mit einer Stärke von 10 mil (1 mil = 25,4 µm) bietet gute Beständigkeit und ermöglicht das einfache Entfernen von Chemikalien, Fett und Schmutz (B-851).
- Die Oberfläche kann mit Permanentmarkern, Kugelschreibern oder Bleistiften beschrieben werden.
- Wetterbeständig, daher auch für den Außenbereich geeignet.
- Öse aus gewalztem Messing (9,5 mm) passt auf die meisten Bügel von Vorhängeschlössern.
- Einschließlich Nylon-Kabelbinder zum schnellen und sicheren Anbringen.

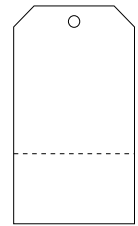

Rückseite

Bestellnummer	Text/Legende	Material	Brady-Materialnr.	Höhe (mm)	Breite (mm)	Anzahl
105371	DO NOT OPERATE	Hochwertiges Polyester	B-851	177,80	101,60	25
105373	DO NOT OPERATE	Papier	B-853	190,50	101,60	25
105370	EQUIPMENT LOCKED OUT	Hochwertiges Polyester	B-851	177,80	101,60	25
105372	EQUIPMENT LOCKED OUT	Papier	B-853	190,50	101,60	25

Mini Anhänger

- Zur Verwendung mit TagLock geeignet, siehe Seite 59

Bestellnummer	Text/Legende	Material	Höhe (mm)	Breite (mm)	Anzahl
148824	DANGER, DO NOT OPERATE	Kunststoff	63,50	50,80	25

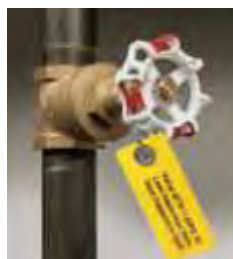

Laminat™-Anhänger

Selbst versiegelnde Manila-Anhänger für die Kennzeichnung in extremen Umgebungen, z. B. für Ventile, Instrumente, Motoren und andere industrielle Bauteile.

- Wir empfehlen, die Laminat™-Anhänger zusammen mit dem breiten Etikettenangebot von Brady zu verwenden
- Material: B-7645 Polypropylen-Anhänger mit Polyester-Schutzlaminat
- Farbe: Gelb
- Es gibt zwei Anhängerversionen, entweder mit oder ohne Verstärkungsring aus Edelstahl

Bestellnummer	Höhe (mm)	Breite (mm)	Höhe des abgedichteten Bereichs (mm)	Breite des abgedichteten Bereichs (mm)	Anzahl
620321	25,00	59,00	25,00	43,00	50
620322	25,00	59,00	25,00	43,00	50
620323	25,00	150,00	25,00	135,00	50
620324	25,00	150,00	25,00	135,00	50

Leere Anhänger für Versorgungsunternehmen

- Die beständigen Anhänger bieten einen Kennzeichnungsbereich, auf dem Sie ein selbst gedrucktes Etikett anbringen können.
- Diese Anhänger sind leicht, korrosionsbeständig, nichtleitend und stofffest. Sie verfügen über abgerundete Ecken und gestanzte Löcher.
- Material: Laminiertes Polyester auf einem Kunststoff-Anhänger
- Etikettenbereich bei großen Anhängern: 106,60 × 63,50 mm
- Etikettenbereich bei kleinen Anhängern: 76,20 × 38,10 mm
- Die Anhänger sind einzeln erhältlich.



Bestellnummer	Beschreibung	Farbe	Breite (mm)	Höhe (mm)
041921	VIP-Blankoanhänger – groß	● Schwarz	119,38	81,28
041923	VIP-Blankoanhänger – groß	● Gelb	119,38	81,28
041925	VIP-Blankoanhänger – groß	● Rot	119,38	81,28
041927	VIP-Blankoanhänger – groß	● Blau	119,38	81,28
041929	VIP-Blankoanhänger – groß	● Grün	119,38	81,28
087695	VIP-Blankoanhänger – groß	● Orange	119,38	81,28
087697	VIP-Blankoanhänger – groß	○ Weiß	119,38	81,28
087699	VIP-Blankoanhänger – groß	● Grau	119,38	81,28
041920	VIP-Blankoanhänger – klein	● Schwarz	93,98	55,88
041922	VIP-Blankoanhänger – klein	● Gelb	93,98	55,88
041924	VIP-Blankoanhänger – klein	● Rot	93,98	55,88
041926	VIP-Blankoanhänger – klein	● Blau	93,98	55,88
041928	VIP-Blankoanhänger – klein	● Grün	93,98	55,88
087694	VIP-Blankoanhänger – klein	● Orange	93,98	55,88
087696	VIP-Blankoanhänger – klein	○ Weiß	93,98	55,88
087698	VIP-Blankoanhänger – klein	● Grau	93,98	55,88

Brady bietet ein breites Sortiment an Schilder- und Etikettendruckern, mit denen Sie Ihre eigenen Etiketten drucken können. Weitere Einzelheiten finden Sie auf Seite 89.

Anhänger

Anhänger-Halterung

- Kompakt – für 50 Anhänger, Schlaufen und Marker (nicht enthalten)
- Haftstreifen und Schrauben für verschiedene Montagemöglichkeiten sind im Lieferumfang enthalten
- Abmessungen: (H x B x T): 190 mm x 114 mm x 38 mm

Anhänger sind nicht im Lieferumfang enthalten.

Bestellnummer	Beschreibung	Material	Anzahl
800125	Anhänger-Halterung	Plastik, transparent	1



Sicherheitsanhänger-Station

Organisieren Sie Ihre Anhänger an einer zentralen Stelle!

- Material: Aus robustem Polycarbonat-Kunststoff
- Für Anhänger der Größe 146 x 76 mm

Anhänger sind nicht im Lieferumfang enthalten.

Bestellnummer	Beschreibung	Material	Anzahl
081773	Sicherheitsanhänger-Station mit 10 Taschen	Polycarbonat	1



Magnetschilder

- Leicht anzubringen und zu entfernen
- Verpackung: 5 Stück



Breite (mm)	Höhe (mm)	Bestellnummer			
105,00	148,00	256964	256965	256966	256967



Inspektionstimer von Brady

Der innovative Inspektionstimer von Brady kann Leben retten, da er deutlich anzeigt, wann Maschinen, Geräte und Werkzeuge gewartet werden müssen. Die LED-Anzeigen sind auch aus einer größeren Entfernung für Bediener und Wartungstechniker deutlich sichtbar. So wird die Nutzung von abgenutzten oder nicht geprüften Ausrüstungsgegenständen verhindert.

- Dunkelgrüne, hellgrüne, gelbe und rot blinkende LEDs weisen auf eine fällige Wartung hin
- Für fast jede Maschine bzw. jedes Gerät oder Werkzeug geeignet; die Batterie hat eine Lebensdauer von über 1 Jahr

Artikelnummer	Beschreibung	Farbe	Format	Ablaufzeit	Batterie
150745	Inspektionstimer von Brady – 7 Tage	Blau	Rund	7 Tage	(3) AAA Alkali
150746	Inspektionstimer von Brady – 30 Tage	Blau	Rund	30 Tage	(3) AAA Alkali
150747	Inspektionstimer von Brady – 90 Tage	Blau	Rund	90 Tage	(3) AAA Alkali
150748	Inspektionstimer von Brady – 180 Tage	Blau	Rund	180 Tage	(3) AAA Alkali
150749	Inspektionstimer von Brady – 365 Tage	Blau	Rund	365 Tage	(3) AAA Alkali



Weitere Informationen finden Sie unter:
www.bradyeurope.com/InspectionTimer

Farbige Nylonbinder

Die farbigen Nylonbinder ermöglichen farbkodierte Anwendungen.

Bestellnummer	Farbe	Breite (mm)	Länge (mm)	Anzahl
196310	Weiß	3,50	140,00	100
196337	Blau	3,60	140,00	100
196340	Grün	3,60	140,00	100
196343	Rot	3,60	140,00	100
196311	Weiß	3,50	200,00	100
196349	Blau	3,60	200,00	100
196351	Rot	3,60	200,00	100

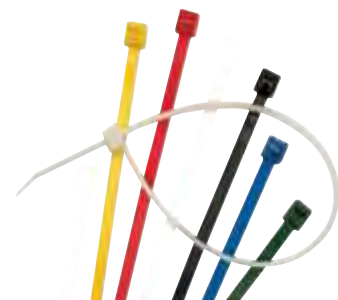

Etiketten und Anhänger für Energiequellen



Mit Anhängern für Energiequellen können Sie in Ihrem Betrieb die Kontrollpunkte von Energiequellen kennzeichnen. Diese Anhänger tragen dazu bei, Lockout-Verfahren schneller, einfacher und sicherer zu gestalten.

Bedienfeld



Polypropylen, 75,00 x 38,00 mm, Packung mit 25 Anhängern

Bestellnummer	Text/Legende
138396	CP-1
138397	CP-2
138398	CP-3
138732	CP-4
138733	CP-5
138734	CP-6
138735	CP-7
138736	CP-8
138737	CP-9
138738	CP-10

Ventil



Polypropylen, 75,00 x 38,00 mm, Packung mit 25 Anhängern

Bestellnummer	Text/Legende
138439	V-1
138440	V-2
138441	V-3
138442	V-4
138443	V-5
138787	V-6
138788	V-7
138789	V-8
138790	V-9
138791	V-10
138792	V-11
138793	V-12
138794	V-13
138795	V-14
138796	V-15
138797	V-16
138798	V-17
138799	V-18
138800	V-19
138801	V-20

Hohe Temperaturen



Polypropylen, 75,00 x 38,00 mm, Packung mit 25 Anhängern

Bestellnummer	Text/Legende
138434	T-1
138437	T-2
138438	T-3
138780	T-4
138781	T-5
138782	T-6
138783	T-7
138784	T-8
138785	T-9
138786	T-10

Pneumatik



Polypropylen, 75,00 x 38,00 mm, Packung mit 25 Anhängern

Bestellnummer	Text/Legende
138405	P-1
138406	P-2
138407	P-3
138408	P-4
138409	P-5
138739	P-6
138740	P-7
138741	P-8
138742	P-9
138743	P-10

Hydraulik



Polypropylen, 75,00 x 38,00 mm, Packung mit 25 Anhängern

Bestellnummer	Text/Legende
138410	H-1
138411	H-2
138412	H-3
138744	H-4
138745	H-5
138746	H-6
138747	H-7
138748	H-8
138749	H-9
138750	H-10

Kinetik



Polypropylen, 75,00 x 38,00 mm, Packung mit 25 Anhängern

Bestellnummer	Text/Legende
138431	K-1
138432	K-2
138433	K-3
138773	K-4
138774	K-5
138775	K-6
138776	K-7
138777	K-8
138778	K-9
138779	K-10

Glykol



Polypropylen, 75,00 x 38,00 mm, Packung mit 25 Anhängern

Bestellnummer	Text/Legende
138444	GL-1
138445	GL-2
138446	GL-3
138802	GL-4
138803	GL-5
138804	GL-6
138805	GL-7
138806	GL-8
138807	GL-9
138808	GL-10

Wasser



Polypropylen, 75,00 x 38,00 mm, Packung mit 25 Anhängern

Bestellnummer	Text/Legende
138413	W-1
138414	W-2
138415	W-3
138416	W-4
138417	W-5
138751	W-6
138752	W-7
138753	W-8
138754	W-9
138755	W-10

Dampf



Polypropylen, 75,00 x 38,00 mm, Packung mit 25 Anhängern

Bestellnummer	Text/Legende
138423	S-1
138424	S-2
138425	S-3
138426	S-4
138427	S-5
138761	S-6
138762	S-7
138763	S-8
138764	S-9
138765	S-10

Gas



Polypropylen, 75,00 x 38,00 mm, Packung mit 25 Anhängern

Bestellnummer	Text/Legende
138418	G-1
138419	G-2
138420	G-3
138421	G-4
138422	G-5
138756	G-6
138757	G-7
138758	G-8
138759	G-9
138760	G-10

Chemikalien



Polypropylen, 75,00 x 38,00 mm, Packung mit 25 Anhängern

Bestellnummer	Text/Legende
138428	C-1
138429	C-2
138430	C-3
138766	C-4
138767	C-5
138768	C-6
138769	C-7
138770	C-8
138771	C-9
138772	C-10

Elektrisch



Polypropylen, 75,00 x 38,00 mm, Packung mit 25 Anhängern

Bestellnummer	Text/Legende
138399	E-1
138401	E-2
138402	E-3
138403	E-4
138404	E-5
138447	E-6
138448	E-7
138449	E-8
138450	E-9
138451	E-10
138829	E-11
138830	E-12
138831	E-13
138832	E-14
138833	E-15
138834	E-16
138835	E-17
138836	E-18
138837	E-19
138838	E-20

Laminierter Polyester, 19,00 x 13,00 mm, Bogen mit 100 Etiketten

Bestellnummer	Text/Legende
138452	E-1
138453	E-2
138454	E-3
138455	E-4
138456	E-5
138457	E-6
138458	E-7
138459	E-8
138460	E-9
138461	E-10
138809	E-11
138810	E-12
138811	E-13
138812	E-14
138813	E-15
138814	E-16
138815	E-17
138816	E-18
138817	E-19
138818	E-20

Laminierter Polyester, 75,00 x 38,00 mm, Bogen mit 5 Etiketten

Bestellnummer	Text/Legende
138462	E-1
138463	E-2
138464	E-3
138465	E-4
138466	E-5
138467	E-6
138468	E-7
138469	E-8
138470	E-9
138471	E-10
138819	E-11
138820	E-12
138821	E-13
138822	E-14
138823	E-15
138824	E-16
138825	E-17
138826	E-18
138827	E-19
138828	E-20

**Unsere Mission ist die Entwicklung von
Kennzeichnungslösungen zum Schutz
von Personen, Gebäuden und Produkten**



LABELMONSTER



Ihr Partner für industrielle Kennzeichnung!

Labelmonster Schweiz GmbH

Schweiz | 6317 Oberwil bei Zug | Spielhof 9 | Telefon: +41 41 741 65 65
Handelsregister: CH-170.4.006.215-2 | Geschäftsführer: Stefan Sandeep Kaushal
MWSTNr. CHE-112.781.965 MWST

Email: info@labelmonster.swiss
Homepage: www.labelmonster.swiss